

# Fakir

**trend | BL 141**



## **Bedienungsanleitung**

**DE** Staubsauger  
(Seite 1 - 24)

## **User manual**

**EN** Vacuum cleaner  
(Page 25 - 47)

**de - DE**

## Inhaltsverzeichnis

<b>Allgemeines</b>	
Informationen zur Bedienungsanleitung .....	3
Haftung .....	3
Hinweise in der Bedienungsanleitung .....	3
<b>Sicherheit</b>	
CE-Konformitätserklärung .....	4
Bestimmungsgemäße Verwendung .....	4
Bestimmungswidrige Verwendung .....	4
WARNUNG! Kinder .....	5
Achtung! Elektrischer Strom .....	8
Im Gefahrenfall .....	8
Versand .....	9
Bei einem Defekt .....	9
<b>Überblick</b>	
Lieferumfang .....	10
Technische Daten .....	11
Neuartige energiesparende Technologie .....	11
<b>Montage</b>	
Auspacken .....	12
Montieren .....	12
<b>Zubehör</b>	
Bodensaugdüse .....	13
Polsterdüse / Möbelbürste / Fugendüse .....	13
<b>Bedienung</b>	
Staubsaugen .....	14
Arbeitspausen .....	15
Nach dem Saugen .....	15
<b>Reinigung und Wartung</b>	
Reinigen .....	16
Staubbehälter leeren .....	16
Motorschutzfilter wechseln .....	17
EPA-Filter wechseln .....	17
<b>Hilfe bei Störungen</b> .....	18
<b>Entsorgung</b> .....	20
<b>Garantie</b> .....	21
<b>Notizen</b> .....	22

## Informationen zur Bedienungsanleitung

Vielen Dank,

dass Sie den **Fakir Staubsauger trend | BL 141** gewählt haben. Sie haben sich für ein Gerät mit hoher Energieeffizienz und dadurch geringem Energieverbrauch ohne Saugleistungsverlust entschieden. Er wurde entwickelt und hergestellt, um Ihnen über viele Jahre einen störungsfreien Betrieb zu leisten.

Diese Bedienungsanleitung soll Ihnen den sicheren und bestmöglichen Umgang mit dem Gerät ermöglichen.

Lesen Sie diese Bedienungsanleitung vor der ersten Benutzung des Gerätes sorgfältig durch. Bewahren Sie die Bedienungsanleitung dauerhaft auf. Falls Sie das Gerät an Dritte weiter geben, geben Sie auch die Bedienungsanleitung mit.

## Haftung

Für Schäden, die aufgrund der Nichtbeachtung der Bedienungsanleitung entstehen, übernehmen wir keine Haftung. Wird das Gerät zweckentfremdet, unsachgemäß bedient oder nicht fachgerecht repariert und gewartet, kann keine Haftung für eventuelle Schäden übernommen werden.

## Hinweise in der Bedienungsanleitung



### **WARNUNG!**

Kennzeichnet Hinweise, bei deren Nichtbeachtung die Gefahr der Verletzung oder des Todes besteht.



### **ACHTUNG!**

Kennzeichnet Hinweise auf Gefahren, die Beschädigungen des Gerätes zur Folge haben können.



### **HINWEIS!**

Hebt Tipps und andere nützliche Informationen in der Bedienungsanleitung hervor.

**CE-Konformitäts-  
erklärung**

Dieses Gerät erfüllt die Anforderungen des Produktsicherheitsgesetzes - ProdSG -, sowie die EU-Richtlinien 2014/30/EU "Elektromagnetische Verträglichkeit", 2014/35/EU "Niederspannungsrichtlinie", 2001/95/EG „Allgemeine Produktsicherheitsrichtlinie“, 2011/65/EU „RoHS-Richtlinie“ und 2009/125/EG „Ökodesign-Richtlinie“.

Das Gerät trägt auf dem Typenschild die CE-Kennzeichnung.

Fakir behält sich Konstruktions- und Ausstattungsänderungen vor.

**Bestimmungsgemäße  
Verwendung**

Das Gerät darf nur im Haushalt eingesetzt werden.

Das Gerät ist für eine gewerbliche Nutzung nicht geeignet.

Das Gerät ist ausschließlich zur Trocken-Reinigung im Innenbereich von Gebäuden bestimmt. Es darf ausschließlich zur Trockenreinigung von Hart- und Textilböden, Teppichen, Polstermöbeln, Matratzen, Möbeln, Heizkörpern und Gardinen verwendet werden.

Vor Inbetriebnahme prüfen, ob alle Filter richtig eingesetzt sind. Das Gerät darf nicht ohne Filter benutzt werden.

Nur Original-Fakir-Filter und Fakir-Zubehörteile verwenden.

Jede weitere Verwendung gilt als nicht bestimmungsgemäß und ist untersagt.

**Bestimmungswidrige  
Verwendung**

Die hier aufgeführten Fälle nicht bestimmungsgemäßer Verwendung können zu Fehlfunktionen, Beschädigung des Gerätes oder Verletzungen führen:

**WARNUNG! Kinder**

- Diese Geräte können von **Kindern** ab 8 Jahren und darüber und von Personen mit verringerten physischen, sensorischen oder mentalen Fähigkeiten oder Mangel an Erfahrung und/oder Wissen benutzt werden, wenn sie beaufsichtigt werden oder bezüglich des sicheren Gebrauchs des Gerätes unterwiesen wurden und die daraus resultierenden Gefahren verstanden haben.
- **Kinder** dürfen nicht mit dem Gerät spielen.
- Reinigung und **Benutzer-Wartung** dürfen nicht durch **Kinder** ohne Beaufsichtigung durchgeführt werden.
- Halten Sie Verpackungsfolien von **Kindern** fern – Erstickungsgefahr!

**WARNUNG! Kinder**

- **Kinder** jünger als 3 Jahre sind fernzuhalten, es sei denn, sie werden ständig überwacht.
- Dieses Gerät ist nicht dafür bestimmt, durch Personen (einschließlich **Kinder**) mit eingeschränkten physischen, sensorischen oder geistigen Fähigkeiten oder mangels Erfahrung und / oder mangels Wissen benutzt zu werden, es sei denn, sie werden durch eine für ihre Sicherheit zuständige Person beaufsichtigt oder erhalten von ihr Anweisungen, wie das Gerät zu benutzen ist.
- Kinder sollen beaufsichtigt werden, um sicherzustellen, dass sie nicht mit dem Gerät spielen.
- Bei Verpackungsfolien besteht Erstickungsgefahr. Sie dürfen nicht zum Spielen verwendet werden.

- **Kinder** ab 3 Jahren und jünger als 8 Jahre dürfen das Gerät nur ein- und ausschalten, wenn sie beaufsichtigt werden oder bezüglich des sicheren Gebrauchs des Gerätes unterwiesen wurden und die daraus resultierenden Gefahren verstanden haben, vorausgesetzt, dass das Gerät in seiner normalen Gebrauchslage platziert oder installiert ist.
- **Kindern** ab 3 Jahren und jünger als 8 Jahre dürfen nicht den Stecker in die Steckdose stecken, das Gerät nicht regulieren, das Gerät nicht reinigen und/oder nicht die **Wartung durch den Benutzer** durchführen.
- Das Gerät darf ohne Aufsicht nicht benutzt werden.

**WARNUNG! Verletzungsgefahr durch Einsaugen.**

- Niemals Kleidungsstücke, Haare, Augen, Finger oder andere Körperteile einsaugen.
- Dieses Gerät ist nur zur Trockenanwendung bestimmt.
- Dieses Gerät ist nur für den Gebrauch und Aufbewahrung in Innenräumen bestimmt.
- Düsen und Rohr-Enden dürfen niemals in die Nähe von Augen und Ohren gelangen.
- Menschen oder Tiere dürfen mit dem Gerät nicht abgesaugt werden. Der Hersteller haftet nicht für evt. Schäden, die durch nicht bestimmungsgemäßen Gebrauch oder falsche Bedienung verursacht werden.

**WARNUNG!**

Dieses Gerät ist nicht für die Aufnahme von gesundheitsgefährdendem Staub geeignet, wie z.B. Toner für Laserdrucker oder Kopierer.

**WARNUNG! Brand- und Explosionsgefahr!**

- Saugen Sie niemals glühende Asche oder brennende Gegenstände, wie z.B. Zigaretten oder Streichhölzer.
- Verwenden Sie das Gerät niemals in der Nähe von explosiven oder leichtentzündlichen Stoffen.
- Saugen Sie niemals Lösungsmittel, explosive Gase oder Flüssigkeiten.

**WARNUNG! Kurzschlussgefahr.**

Saugen Sie niemals Wasser und andere Flüssigkeiten, wie z.B. feuchte Teppich-Reinigungsmittel.

**WARNUNG! Zerstörung der Filter.**

Saugen Sie niemals spitze Gegenstände, wie Glassplitter, Nägel, etc. Auch abbindende Stoffe, wie Gips oder Zement können Filter unbrauchbar machen.

**WARNUNG! Gefahr durch Überhitzung.**

Die Öffnungen des Gerätes immer frei lassen.

**WARNUNG! Schäden durch Schmutz und Regen!**

Nutzen oder lagern Sie das Gerät niemals im Freien

 **Achtung! Elektrischer Strom**

- Eine falsche Spannung kann das Gerät zerstören. Betreiben Sie das Gerät nur, wenn die auf dem Typenschild angegebene Spannung mit der Spannung in Ihrem Haushalt übereinstimmt.
- Die Steckdose muss über einen 10 A-Sicherungsautomaten abgesichert sein.
- Verwenden Sie nur Verlängerungskabel, die für die Leistungsaufnahme des Gerätes ausgelegt sind.

 **WARNUNG! Stromschlaggefahr!**

- Fassen Sie den Stecker nie mit nassen Händen an.
- Ziehen Sie den Netzstecker nie am Kabel, sondern immer direkt am Stecker aus der Steckdose.
- Das Netzkabel darf nicht geknickt, eingeklemmt, über scharfe Kanten gezogen oder überfahren werden und nicht mit Hitzequellen in Berührung kommen.
- Wenn das Netzkabel dieses Gerätes beschädigt wird, muss es durch den Hersteller oder seinen Kundendienst oder eine ähnlich qualifizierte Person ersetzt werden, um Gefährdungen zu vermeiden.
- Nehmen Sie das Gerät nicht in Betrieb, wenn das Gehäuse erkennbare Schäden aufweist, der Verdacht auf einen Defekt (z.B. nach einem Sturz) besteht oder das Netzkabel defekt ist.
- Verwenden Sie keine beschädigten Verlängerungskabel.

 **WARNUNG! Im Gefahrenfall.**

Ziehen Sie im Gefahrenfall und bei Unfällen sofort den Stecker aus der Steckdose.



### Versand

Versenden Sie das Gerät in der Originalverpackung oder einer ähnlich gut ausgepolsterten Verpackung, damit es keinen Schaden nimmt.

### Bei einem Defekt



#### **WARNUNG!**

Betreiben Sie niemals ein defektes Gerät oder ein Gerät mit einem defekten Netzkabel. Es besteht die Gefahr eines elektrischen Schlags.

Bevor Sie sich an unseren Kundendienst wenden, prüfen Sie, ob Sie den Fehler selbst beseitigen können.



#### **Hinweis!**

Wenn Sie einen Fehler nicht selbst beseitigen können oder im Falle einer geplanten Rücksendung, wenden Sie sich bitte im Voraus an unsere Servicehotline:

#### **Service-Hotline (Deutschland)**

**07042 912 0**

Vor dem Anruf unbedingt Artikel-Nr. und Geräte/Modell Bezeichnung bereithalten. Diese Angaben finden Sie auf dem Typenschild des Gerätes.



#### **WARNUNG!**

Reparaturen und Wartungen dürfen nur von Fachkräften (z.B. Fakir Kundendienst) durchgeführt werden. Dabei dürfen nur Original Fakir Ersatzteile eingesetzt werden. Nicht fachgerecht reparierte und gewartete Geräte stellen eine Gefahr für den Benutzer dar.

## Lieferumfang



Abb. ähnlich

- |                               |                      |
|-------------------------------|----------------------|
| 1. Bodensaugdüse              | 8. Ein-/Aus Taste    |
| 2. Teleskoprohr               | 9. Kabeleinzug Taste |
| 3. Saugschlauch               | 10. Fugendüse        |
| 4. Staubbehälter              | 11. Möbelbürste      |
| 5. Entriegelung Staubbehälter | 12. Polsterdüse      |
| 6. Haltegriff                 |                      |
| 7. Laufrad                    |                      |

## Technische Daten

<b>Modell</b>	trend   BL 141
<b>Artikel-Nr.</b>	36 92 003
Netzanschluss	220-240V ~ 50-60 Hz
Maße H x B x T	38 x 25 x 31 cm
Aktionsradius	8 m
Gewicht ca.	5 kg
Staubbox-Füllvolumen max.	2 l
Nennleistungsaufnahme (W)	700
Schalleistungspegel (dB(A) re 1 pW)	78

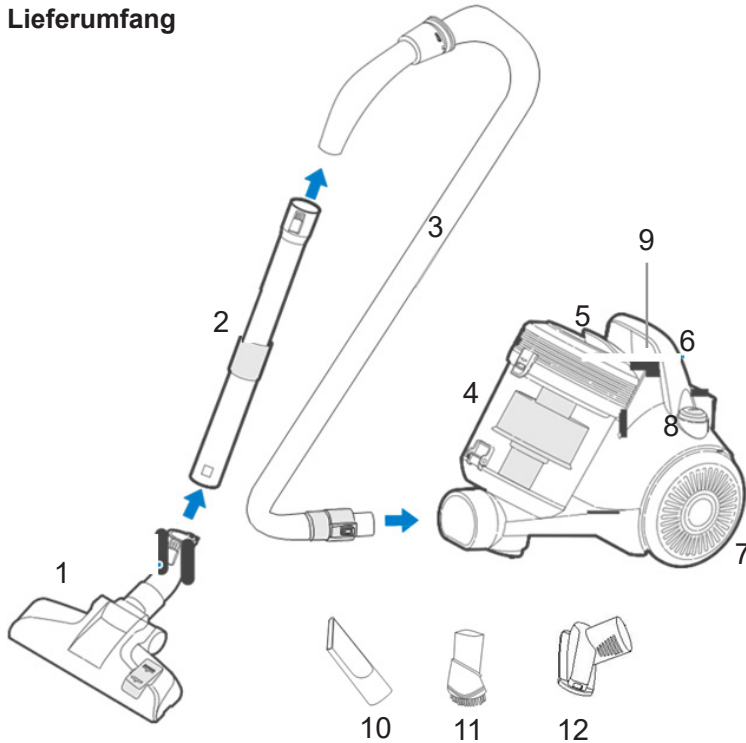
## Neuartige energiesparende-Technologie

Der Fakir-Staubsauger ist ausgerüstet mit einer neuen energiesparenden-Technologie. Dabei sind alle Komponenten wie Saugdüse, Saugrohr, Saugschlauch, \*HE-Motor, Filter und das Gerät selbst auf hohe Effizienz ausgerichtet, um eine optimale Saugleistung bei niedrigem Stromverbrauch zu gewährleisten. Das hat zur Folge dass der Staubsauger eine gute Staubaufnahme von Teppich und Hartboden erreicht, bei gleichzeitig geringer Staubemission und Geräusentwicklung.

\*High Efficiency-Motor

## Auspacken

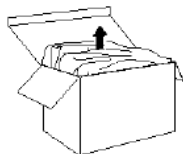

Packen Sie das Gerät aus und überprüfen Sie den Inhalt der Verpackung auf Vollständigkeit (siehe Lieferumfang).

Sollten Sie einen Transportschaden bemerken, wenden Sie sich umgehend an Ihren Händler.



### Hinweis!

Bewahren Sie die Verpackung zur Aufbewahrung und für spätere Transporte auf (z.B. für Umzüge, Service).



### Warnung!

Verwenden Sie niemals ein defektes Gerät.

## Montieren

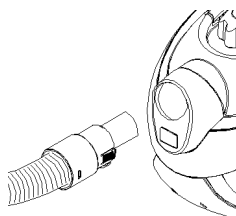

### 1. Saugschlauch

Drücken Sie den Stutzen am Ende des Saugschlauches in die Lufteinlass-Öffnung am Staubsauger, bis er einrastet.



### Hinweis!

Zum Lösen des Saugschlauches drücken Sie die Entriegelungstaste und ziehen den Saugschlauch aus der Lufteinlass-Öffnung.



### 2. Saugschlauch / Teleskoprohr

Stecken Sie den Handgriff des Saugschlauches in das Teleskoprohr, bis Sie ein Klicken hören.

### 3. Düsen / Handrohr bzw. Teleskoprohr

Stecken Sie die gewünschte Düse auf den Handgriff des Saugschlauches bzw. das Teleskoprohres, bis es einrastet. Zum Lösen der Düsen ist ebenfalls die Entriegelungstaste zu drücken.

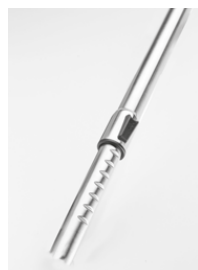

### 4. Saugrohrlänge einstellen

Drücken Sie mit dem Daumen den Schieber in Pfeilrichtung. Ziehen bzw. drücken Sie das Saugrohr auf die gewünschte Länge.

**Das Gerät ist jetzt einsatzbereit.**

## **ACHTUNG!**

Schalten Sie das Gerät vor dem Wechseln der Düsen aus.

### Bodensaugdüse



Die Bodensaugdüse können Sie mit dem Umschalter **(1)** zum Saugen von **Teppichböden** oder **Hartböden** einstellen.

Den Umschalter können Sie mit dem Fuß betätigen.

**Saugen von Hartböden/Hartböden mit Ritzen:**  
- der Borstenkranz ist **ausgefahren**.

**Saugen von Teppichböden:**  
- der Borstenkranz ist **eingefahren**.

### **Hinweis!**

Stellen Sie eine mittlere bis hohe Saugleistung ein.

### Möbelbürste / Polster- und Fugendüse



**A**



**B**

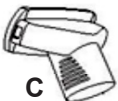

**C**

Die **Fugendüse (A)** dient zum Reinigen von schwer zugänglichen Bereichen wie Fugen, Ecken, Vertiefungen etc.

### **Hinweis!**

Stellen Sie eine geringe bis mittlere Saugleistung ein.

Die **Möbelbürste (B)** dient zum Reinigen von Möbeln und anderen Oberflächen.

### **Hinweis!**

Stellen Sie eine geringe bis mittlere Saugleistung ein.

Mit der **Polsterdüse (C)** können Gardinen, Postermöbel, etc. absaugen.

### **Hinweis!**

Stellen Sie eine mittlere Saugleistung ein.

**Warnung!**

Prüfen Sie das Gerät und das Netzkabel vor jeder Benutzung. Ein beschädigtes Gerät birgt Verletzungsrisiken und darf nicht verwendet werden.

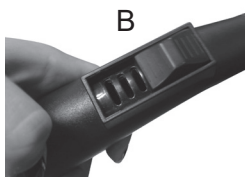
**Staubsaugen**

1. Setzen Sie die gewünschte Düse auf.
2. Ziehen Sie das Kabel am Stecker in ausreichender Länge heraus. Die maximale Kabellänge ist durch eine rote Markierung am Kabel gekennzeichnet. Ziehen Sie das Kabel nie weiter aus dem Gerät als bis zur roten Markierung.
3. Drücken Sie die Fußtaste „Ein/Aus“ (**A**) um den Bodenstaubsauger einzuschalten.
4. Mit dem Saugregler (**B**) am Handgriff des Saugschlauchs kann die Saugleistung kurzzeitig reguliert werden. Nutzen Sie diesen Regler nur zur kurzfristigen Reduzierung der Saugleistung.

**max.** Saugleistung = Öffnung verschlossen

**min.** Saugleistung = Öffnung offen

## Arbeitspausen

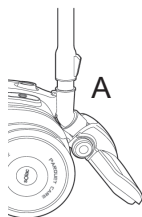

Verwenden Sie den Parkhalter der Bodensaugdüse **(A)**, um das Saugrohr in Arbeitspausen sicher zu arretieren. Stecken Sie hierzu den Parkhalter der Bodensaugdüse in die Düsenhalterung an der Rückseite des Gerätes.

### **Warnung!**

Führen Sie die folgenden Schritte durch, sobald Sie mit dem Saugen aufhören. Lassen Sie das Gerät nie unbeaufsichtigt stehen.

## Nach dem Saugen

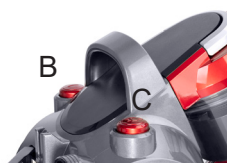

1. Drücken Sie die Fußtaste „Ein/Aus“ **(B)**, um den Bodenstaubsauger auszuschalten.
2. Ziehen Sie den Stecker aus der Steckdose.
3. Drücken Sie die Fußtaste für den Kabeleinzug **(C)**, um das Kabel einzuziehen. Führen Sie das Kabel dabei mit der Hand, bis das Kabel vollständig eingezogen ist.
4. Stellen Sie den Bodenstaubsauger zur Aufbewahrung an einen für Kinder unzugänglichen Ort.

### **ACHTUNG!**

Stellen Sie das Gerät nicht neben Wärmequellen und vermeiden Sie direkte Sonneneinstrahlung. Hitze kann den Bodenstaubsauger beschädigen.

## Reinigen

**! Warnung!**

Schalten Sie den Bodenstaubsauger aus und ziehen Sie den Netzstecker, bevor Sie mit Reinigung und Wartung beginnen. So verhindern Sie, dass das Gerät versehentlich eingeschaltet wird.

**! Achtung!**

Verwenden Sie keine Reinigungsmittel, Scheuermittel oder Alkohol. Diese würden das Gehäuse beschädigen.

Reinigen Sie das Gerät nur trocken oder mit einem feuchten Tuch. Auch den Filterraum können Sie nach Bedarf mit einem feuchten Tuch reinigen.

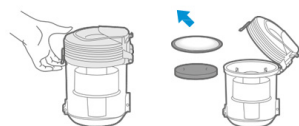
**Entleeren des Staubbehälters**

Wenn der Staubbehälter voll ist und/oder die Filter verstopft sind, reduziert sich die Saugleistung. In diesem Fall Staubbehälter entleeren und die Filter austauschen oder die Verstopfung beseitigen. Nehmen Sie ihren Staubsauger immer nur dann in Betrieb, wenn der Staubbehälter eingesetzt ist. Wenn Sie bei max. Betriebsleistung bemerken, dass die Saugleistung nachlässt, bitte den Staubbehälter entleeren.

1. Staubbehälter am Handgriff hochheben und abnehmen.
2. Drücken Sie die Entriegelungstaste, um den Staubbehälter zu entleeren.
3. Bitte entnehmen Sie den Vlies- und den Schaumstofffilter vor dem Reinigen des Behälters. Die Filter können mit klarem, lauwarmen Wasser ausgewaschen werden. Lassen Sie sie anschließend gründlich trocknen. Nach mehrfacher Reinigung oder bei starker Verschmutzung empfehlen wir, die Filter zu wechseln.
4. Reinigen Sie auch den Zyklonfilter und Staubbehälter regelmäßig und lassen Sie die Teile danach gut trocknen. Der Motorschutzfilter sitzt hinter dem Staubbehälter und ist ebenfalls waschbar.





### **Achtung!**

Schaumstofffilter oder Vliesfilter sollten beim Waschen **NIE** gewrungen werden und erst wieder eingesetzt werden, nachdem sie vollständig getrocknet sind.

5. Achten Sie darauf, dass die beiden Filter vor dem Einsetzen vollständig getrocknet sind.
6. Deckel auflegen und den Staubbehälter in das Gehäuse einsetzen, vergewissern Sie sich, dass er verriegelt ist.

### **EPA-Filter wechseln**



### **Hinweis!**

Wechselzyklus: nach ca. 6 Monaten.



Der EPA-Filter sitzt unter dem Abluftgitter.

1. Entfernen Sie das Abluftgitter durch Drücken der Halterung.
2. Entnehmen Sie den EPA-Filter und ersetzen Sie diesen durch einen neuen EPA-Filter.
3. Setzen Sie das Abluftgitter wieder ein und schließen Sie dieses bis zum hörbaren Einrasten.

**EPA = EFFICIENCY PARTICULATE AIR FILTER**

Sehr geehrte Kundin, sehr geehrter Kunde,  
unsere Produkte unterliegen einer strengen Qualitätskontrolle.  
Sollte dieses Gerät trotzdem nicht einwandfrei funktionieren,  
bedauern wir dies sehr. Bevor Sie sich an unseren  
Kundendienst wenden, prüfen Sie, ob Sie den Fehler selbst  
beseitigen können.



### Warnung!

Schalten Sie das Gerät aus und ziehen Sie den Netzstecker,  
bevor Sie nach der Abkühlphase mit der Fehlersuche begin-  
nen. So verhindern Sie, dass das Gerät versehentlich einge-  
schaltet wird.



### Hinweis!

Wenn Sie einen Fehler nicht selbst beseitigen können oder im Falle einer geplan-  
ten Rücksendung, wenden Sie sich bitte im voraus an unsere Servicehotline:

#### Service-Hotline (Deutschland)

**07042 912 0**

#### Vor dem Anruf unbedingt

**Geräte / Modellbezeichnung** mit 7-stelliger **Art.-Nr.**

z.B. **36 92 003** und Fertigungsdatum **2019-08**

(Diese Angaben finden Sie auf dem Typenschild des Gerätes.)

**oder** die 7-stellige **Ersatzteil-Nummer** bereit halten.



### Achtung!

Reparaturen und Wartungen dürfen nur von Fachkräften (z.B.  
Fakir-Kundendienst) ausgeführt werden. Dabei dürfen nur Ori-  
ginal-Fakir-Ersatzteile verwendet werden. Nicht fachgerecht  
reparierte und gewartete Geräte stellen eine Gefahr für den  
Benutzer dar.

Fehler	Mögliche Ursache	Abhilfe
Gerät läuft nicht.	Stecker ist nicht eingesteckt oder Gerät ist nicht eingeschaltet.	Stecker einstecken und Gerät einschalten.
	Steckdose führt keinen Strom.	Testen Sie den Bodestaubsauger an einer anderen Steckdose, bei der Sie sicher sind, dass diese Strom führt.
	Stromkabel ist beschädigt	Lassen Sie das Kabel durch den Fakir Kundendienst ersetzen.
Gerät nimmt keinen Schmutz auf.	Staubbehälter ist überfüllt.	Staubbehälter leeren.
	Filter ist verschmutzt.	Den entsprechenden Filter reinigen, bzw. wechseln.
	Düse, Teleskoprohr oder Saugschlauch sind verstopft.	Entfernen Sie die Verstopfung. Benutzen Sie dazu falls erforderlich einen langen Holzstab (z.B. Besenstiel).
	Nebenluftregler ist geöffnet.	Nebenluftregler schließen.
	Aufgesteckte Düse ist dem Bodenbelag nicht angemessen.	Stecken Sie die korrekte Düse auf.
	Umschalter Teppich/Hartboden steht in dem Belag nicht angemessener Stellung.	Passen Sie die Stellung des Umschalters Teppich-/Hartboden an den Bodenbelag an.
Gerät läuft ungewöhnlich laut.	Eingesaugte Partikel versperren den Luftweg.	Entfernen Sie die Partikel. Benutzen Sie dazu falls erforderlich einen langen Holzstab (z.B. Besenstiel).

Wenn das Gebrauchsende des Gerätes erreicht ist, insbesondere wenn Funktionsstörungen auftreten, machen Sie das ausgediente Gerät unbrauchbar, indem Sie den Netzstecker aus der Steckdose ziehen und das Stromkabel durchtrennen.



Entsorgen Sie das Gerät entsprechend der in Ihrem Land geltenden Umweltvorschriften. Die Verpackung des Gerätes besteht aus recyclingfähigen Materialien. Geben Sie diese sortenrein in die dafür vorgesehenen Sammelbehälter, damit sie der Wiederverwertung zugeführt werden können.



Ausgediente elektrische und elektronische Geräte enthalten schädliche Stoffe, die aber vorher für Funktion und Sicherheit der Geräte notwendig gewesen sind.

Geben Sie das ausgediente Gerät auf keinen Fall in den Restmüll!

Im Restmüll oder bei falschem Umgang mit ihnen sind diese Stoffe für die menschliche Gesundheit und die Umwelt schädlich.

Ausgediente elektrische und elektronische Geräte enthalten oft noch wertvolle Materialien.

Elektrische Abfälle dürfen nicht zusammen mit Haushaltsabfällen entsorgt werden. Geben Sie das ausgediente Gerät bei einer zentralen Sammelstelle ab.

Nutzen Sie die in Ihrem Wohnort eingerichtete Sammelstelle zur Rückgabe und Verwertung von elektrischen und elektronischen Altgeräten. Wenden Sie sich für Ratschläge zum Recycling an Ihre Kommunalbehörde oder Ihren Händler.

Sie können die benutzen Filter mit Ihrem Hausmüll entsorgen.

Dieses Gerät entspricht der WEEE Directive 2012/19/EU.

### **Für dieses Gerät leisten wir Garantie gemäß nachstehenden Bedingungen:**

1. Der Käufer / die Käuferin hat seinen / ihren allgemeinen Wohnsitz / Firmensitz in der EU und das Gerät ist bei einem Fachhändler mit Sitz in Deutschland gekauft worden.
2. Wir verpflichten uns, das Gerät bei für Sie kostenfreier Einsendung an uns kostenlos in Stand zu setzen, wenn es infolge Material- oder Montagefehler innerhalb von 24 Monaten (bei gewerblicher Nutzung sowie bei Verwendung zu selbständig beruflichen Zwecken innerhalb von 12 Monaten) schadhaft / mangelhaft und uns innerhalb der Garantiefrist gemeldet wurde.  
Voraussetzung für unsere Garantiepflicht ist stets eine sachgemäße Behandlung des Gerätes. Die Garantiefristen beginnen mit dem Kaufdatum.
3. Teile, die einer natürlichen Abnutzung unterliegen (z.B. Antriebsriemen, Akkus, Batterien, Bürsten, Filter), fallen nicht unter die Garantie.
4. Der Garantieanspruch erlischt, wenn Eingriffe oder Reparaturen von Personen vorgenommen werden, die hierzu von uns nicht autorisiert sind. Ferner dürfen weder fremde Ersatz- oder Zubehörteile eingebaut werden.
5. Die Garantieleistung besteht vorzugsweise in der Instandsetzung bzw. im Austausch der defekten Teile. Reparaturen am Aufstellungsort können nur für stationär betriebene Großgeräte verlangt werden. Zum Nachweis der Garantieansprüche ist die Rechnung oder Kassenquittung des Händlers mit Kaufdatum, Stempel und Unterschrift beizufügen.
6. Sofern eine Reparatur erfolglos war und der Schaden bzw. Mangel auch nach einer Nachbesserung nicht beseitigt werden kann, wird das Gerät durch ein gleichwertiges ersetzt. Ist weder eine Reparatur noch ein Ersatz möglich, besteht das Recht auf Rückgabe des Gerätes und Erstattung des Kaufpreises. Im Falle eines Umtauschs oder Erstattung des Kaufpreises kann für die Zeit des Gebrauchs ein Nutzungsentgelt geltend gemacht werden.
7. Garantieleistungen bewirken keine Verlängerung der Garantiefrist und setzen auch keine neue Garantiefrist in Gang. Die Garantiefrist für eingebaute Ersatzteile endet mit der Garantiefrist für das ganze Gerät.
8. Die vertraglichen bzw. gesetzlichen Regelungen zur Mangelbeseitigung bleiben von den Garantiebestimmungen unberührt.

**Gültig ab 1. Juli 2017**





**Fakir Kundendienst:  
Technik Service Profi GmbH**

Ahltener Str. 4-8

D-31275 Lehrte

Tel.: +49 51 32 / 88 73 858

Fax: +49 51 32 / 58 87 23

[service@fakir.de](mailto:service@fakir.de)

**Fakir Hausgeräte GmbH**

Industriestraße 6

D-71665 Vaihingen / Enz

Postfach 1480

D-71657 Vaihingen / Enz

Tel.: +49 7042 / 912-0

Fax: +49 7042 / 912-360

[www.fakir.de](http://www.fakir.de)

[info@fakir.de](mailto:info@fakir.de)

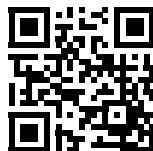

© 2019 Fakir Hausgeräte GmbH  
Änderungen vorbehalten  
Subject to revision  
36 92 994 - 9907 de



# Fakir

**trend | BL 141**



## **User manual**

**(EN)** Vacuum cleaner  
(Page 25 - 48)

**en - EN**

## Table of content

<b>General</b>	
Information about the operating instructions .....	27
Liability .....	27
Notices in the operating instructions .....	27
<b>Safety</b>	
CE Declaration of Conformity .....	28
Intended use .....	28
Unauthorized use .....	28
WARNING! Children! .....	29
ATTENTION! Electric current! .....	32
Dispatch .....	33
In case of defects .....	33
<b>Overview</b>	
Scope of delivery .....	34
Technical data .....	35
New energy saving Technology .....	35
<b>Assembly</b>	
Unpacking .....	36
<b>Accessories</b>	
Floor suction nozzle .....	37
Upholstery nozzle / furniture brush / crevice tool.....	37
<b>Operating</b>	
Vacuum cleaning .....	38
Work brakes .....	39
After vacuuming .....	39
<b>After use</b>	
Cleaning .....	40
Changing dust cup .....	40
EPA-Filter change .....	41
<b>Troubleshooting</b> .....	42
<b>Disposal</b> .....	44
<b>Warranty</b> .....	45
<b>Notes</b> .....	46

**Information about the operating instructions**

Thank you, for choosing the Fakir vacuum cleaner **trend | BL 141** of high energy efficiency and therefore with low energy consumption and without loss of suction performance.

The vacuum cleaner was developed and manufactured to guarantee a trouble-free operation for many years.

These operating instructions are intended to enable the safe and proper handling and operation of the appliance.

Read these operating instructions carefully before using the appliance for the first time.

Keep the operating instructions in a safe place. Include these operating instructions when passing the appliance on to another user.

**Liability**

We will accept no liability for damages resulting from failure to comply with the operating instructions.

We cannot assume any liability in case the appliance is used for other purposes than its intended use or handled, repaired or serviced improperly.

**Notices in the operating instructions****WARNING!**

Indicates notices which, if ignored, can result in risk of injury or death.

**CAUTION!**

Indicates notices of risks that can result in damage to the appliance.

**NOTICE!**

Emphasizes tips and other useful information in the operating instructions.

**CE Declaration of Conformity**

The appliance fulfils the requirements of the Appliance and Product Safety Law -ProdSG-, and Energy-related Products Act -EVPG -, as well as the EU Directives  
2014/30/EC "Electromagnetic Compatibility",  
2014/35/EC "Low-Voltage-Directive",  
2001/95/EC "General product safety",  
2011/65/EC "RoHS-Directive".  
2009/125/EG "Eco design Directive".

Fakir reserves the right to change design and equipment.

**Intended use**

This appliance may only be used for private residences rooms.

It is not suitable for commercial use.

The appliance is only suitable as additional heating during the transitional period and has not been designed for permanent heating.

The appliance may only be used in the upright position.

Any other use is considered unauthorized and is prohibited.

**Unauthorized use**

The examples of unauthorized use listed here can result in malfunctions, damage to the appliance or personal injury:

**WARNING! Children!**

- This appliance may be used only by children from the age of 8 years and over, persons with limited physical, sensory or mental capacities or by persons lacking in experience and / or knowledge, if they will be supervised, or they have been properly instructed with regard to safe use of the appliance and they are aware of the possible resulting risks.
- **Children should not play with the device.**
- **Cleaning and maintenance** may not be carried out by **children** without supervision.
- Keep plastic packaging foils away from **children** - danger of suffocation!

**WARNING! Children!**

- **Children** under the age of 3 years must be kept away from the appliance, unless they are constantly supervised.
- Keep packaging films away from **children** - danger of suffocation!

- **Children** from 3 years onwards and younger than 8 years may switch on and off the appliance only, if they are supervised or have been instructed in the safe use of the appliance and the resulting dangers, provided that the appliance is placed in its normal position of use or is installed.
- **Children** from 3 years onwards and younger than 8 years may not insert the plug into the socket, adjust the appliance, clean the appliance and / or perform **user maintenance**.
- The appliance must not be left unattended during operation.

**Danger of injury!**

- Never vacuum articles of clothing, hair, eyes, fingers or other parts of the body.
- This appliance is only designed for dry application.
- This appliance is intended for indoor use only.
- Always keep nozzles and tubes away from eyes and ears.
- Never use the appliance to vacuum people or animals. The manufacturer is not liable for damages resulting from unauthorized use or incorrect operation of the appliance.

**WARNING!**

Never reach into the rotating brush roller when working with the turbo suction brush or the electric suction brush.

**WARNING!**

Never vacuum hazardous or toxic substances, such as toner for laser printers or copiers.

 **Warning! Danger of fire and explosion**

- Never vacuum hot ashes or burning objects, such as cigarettes or matches.
- Never use the appliance in the vicinity of explosive or flammable materials.
- Never vacuum solvents, explosive gases or liquids.

 **Attention! Risk of short circuits!**

Never vacuum water and other liquids, such as damp carpet cleaning solutions.

 **Attention! Destruction of filters!**

Never vacuum sharp or pointed objects, such as glass splinters, nails, etc. Materials that harden when dry, such as plaster or cement, can also destroy the filter.

 **Attention! Damage to appliance from rain and dirt!**

Never use or store the appliance outdoors.

 **Attention! Danger from overheating!**

Always keep the openings in the appliance free.

**ATTENTION! Electric current!**

- Incorrect voltage can destroy the appliance. Operate the appliance only if the voltage specified on the rating plate corresponds to the voltage in your household.
- The socket must be protected with a 16 A automatic circuit breaker.
- Use only extension cords designed for the power input of the appliance.

**WARNING! Danger of electric shock!**

- Never touch the plug with wet hands.
- When unplugging the appliance, always pull directly on the plug and never on the power cord.
- Do not kink, pinch or run over the power cord and do not expose it to heat sources.
- If the power cord of this appliance is damaged, it must be replaced by the manufacturer or the manufacturer's customer service department or a person with similar qualifications to prevent any hazards.
- Do not put the appliance in operation if you detect any visible damage on the housing, if the power cord is defective or if you suspect a defect (e.g. after a fall).
- Do not use any damaged extension cords.

**WARNING! In case of danger!**

In case of danger or accident, unplug the appliance immediately.



**Dispatch**

Send the appliance in the original package or a similar, wellpadded package to prevent damage to the appliance.

**In case of defects****WARNING!**

Never operate a defective appliance or an appliance with a defective power cord. Risk of electric shock.

Before contacting our Hotline, check to see if you can eliminate the problem yourself.

**Note!**

Please contact our Hotline first, if you cannot troubleshoot a problem by yourself or in case of an intentional product return.

**Hotline (Germany)**

**07042 912 0**

Always keep the serial number of the product and appliance/model name at hand before calling. You may find these information on the type label of the appliance.

**WARNING!**

Repairs and maintenance shall be carried out only by trained specialists (e.g. an authorized Fakir service center). Use genuine Fakir replacement parts for these procedures. Appliances that are repaired by unauthorized persons or that are not maintained properly pose a risk for the user.

## Scope of delivery

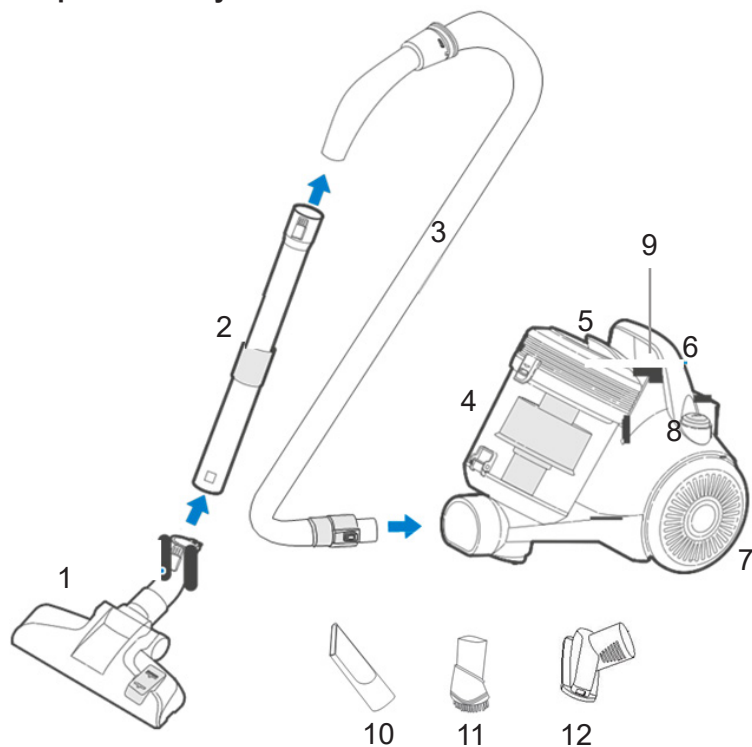

1. Floor nozzle
2. Telescopic suction tube
3. Hose
4. Dust cup
5. Dust cup release button
6. Handle
7. Big wheel

8. On/Off button
9. Cord rewind button
10. Crevice tool
11. Furniture nozzle
12. Upholstery nozzle

**Technical data**

<b>Model</b>	trend   BL 141
<b>Art.-Nr.</b>	36 92 003
Mains voltage	220-240V ~ 50-60 Hz
Dimensions approx.	38 x 25 x 31 cm
Operating radius	8 m
Weight approx.	5 kg
Dust cup max. filling volume	2 l
Rated input power (W)	700
Sound power level (dB(A)re 1 pW)	78

**New energy-saving Technology**

The Fakir vacuum cleaner is equipped with new energy-saving technology.

A combination of highly efficient accessories i.e. vacuum nozzle, tube, hose, \*HE motor, filter and appliance provide optimum vacuum power at low energy usage.

It offers excellent dust collection, low dust release and low noise level on both carpeted and hard floors.

\*High Efficiency-Motor

## Unpacking

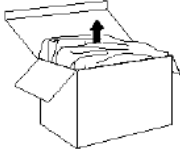

Unpack the appliance and check the contents for completeness (see „Scope of delivery“). If you detect a damage from transport, contact your retail dealer immediately.

### **NOTICE!**

Keep the packaging for storage and future transports (e.g. for moves, service).

### **Warning!**

Never use a faulty appliance.

## Assembly

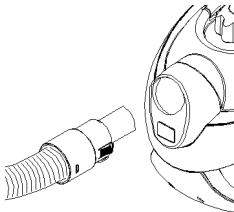

### 1. **Suction hose**

Connect the socket at the end of the suction tube into the air inlet opening until it clicks.

### **Notice!**

To release the suction hose, push the release button and pull the hose from the air inlet opening.



### 2. **Suction hose / Telescopic suction tube**

Insert the handle of the suction hose into the telescopic tube until it engages.

### 3. **Nozzles / Hand tube resp. Telescopic suction tube**

Insert the required nozzle onto the handle of the suction hose, or onto the telescopic suction tube until it clicks. To remove the nozzle, push the release button.

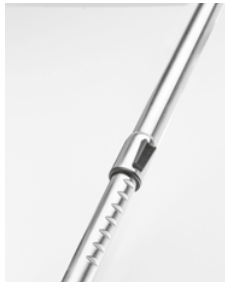

### 4. **Setting the length of the suction tube**

Use your thumb to press the slide element in the direction of the arrow. Hold the lower part of the tube in your other hand and pull or push the suction tube to the required length..

**The vacuum cleaner is now ready for use.**

 **ATTENTION!**

Always switch off the appliance before changing the nozzle.

**Floor suction nozzle**

The **floor suction nozzle** has a switch (1) which sets the nozzle for cleaning of either **carpets** or **hard flooring**.

You can activate this switch with your foot.

**Vacuum-cleaning hard floors:**

- the brush element is **extended**.

**Carpeting:**

- the brush element is **retracted**.

 **Notice!**

Set suction capacity medium to high.

**Furniture brush / upholstery nozzle / crevice tool****A****B****C**

The crevice nozzle (**A**) serves to clean hard-to-access places, such as deep cracks, corners, recesses, etc.

The furniture brush (**B**) is used to clean furnitures and other upper surfaces.

 **Notice!**

Set suction capacity low to medium.

With the **upholstery nozzle (A)** you can vacuum off curtains, upholstered furniture, etc.

 **Notice!**

Set suction capacity medium.

**WARNING!**

Always check the appliance and the power cable before use. Faulty appliances may cause injury and should not be used.

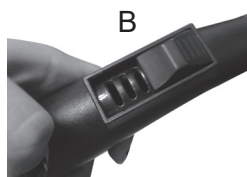
**Vacuum cleaning**

1. Insert the required nozzle into the telescopic tube or handle.
2. Pull out the power supply cable until the required length is reached. A yellow mark on the cable shows you that the maximum cable length has almost been reached. The maximum cable length is shown by a red mark on the cable. Never pull the cable out of the appliance beyond the red mark.
3. Press the pedal button ON-OFF“ **[A]** “ to switch on the vacuum cleaner.
4. The suction control on the handle can be used to regulate the suction power for short time. Use this sliding control only for temporary reduction of the suction power.

**max.** suction power = slider forward  
(opening slots closed)

**min.** suction power = slider backward  
(opening slots visible)

## Work brakes

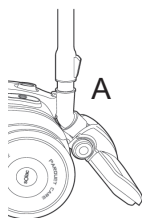

Use the park holder **[A]** of the floor nozzle to hold the suction tube safely in position when the cleaner is not being used. To do this, insert the park holder of the floor nozzle into the nozzle holder on the reverse of the appliance.

### **WARNING!**

Follow the steps below as soon as you stop vacuum cleaning. Never leave the appliances unattended.

## After vacuuming



1. Press the foot button On/Off“ **[B]** “ to switch off the vacuum cleaner.
2. Remove the plug from the mains socket.
3. Press the foot button cable rewind “ **[C]** “ to retract the cable. Gently guide the cable with your hand until the cable has been completely wound in.
4. Store the vacuum cleaner in a place that is out of the reach of children.

### **ATTENTION!**

Never place the appliance next to heat sources and avoid direct sunlight, as the heat may damage the vacuum cleaner.

## Cleaning

**Warning!**

Turn off the vacuum cleaner and unplug it before cleaning and maintenance. Thus, you may prevent unintentional operation of the appliance.

**Attention!**

Do not use any cleaning agents, abrasives or alcohol. These may damage the external housing. Clean the device only with a dry or damp piece of cloth. Never clean the electric parts with water.

## Cleaning dust cup

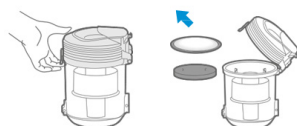

1. Pull out the dust cup at the handle.
2. Press the lower release button to empty the dust cup.
3. Take out the foam filter and fleece filter before washing the container. The filters can be washed with clear lukewarm water. We recommend to change the filters after repeated washing or heavy soiling.
4. Make sure the filters and dust cup are dry before you reinsert them.
5. Close the lid and replace the dust cup until it is locked. The motor protection filter is fitted between dust cup and motor and can be washed as well, if necessary.

**Attention!**

Never wring out the filters. Always make sure the filters are completely dry before reinserting them.



### EPA-Filter change



The EPA-filter is located under the exhaust air grid on the rear of the appliance.

1. Release the exhaust air grid.
2. Remove the old EPA-filter and replace it by a new one.
3. Reinsert the exhaust air grid until it clicks into place.

**EPA = EFFICIENCY PARTICULATE AIR FILTER**



### Notice!

Change cycle, EPA-filter after approx. 6 months.

Dear Customer:

Our products are subjected to stringent quality controls. If this appliance should nevertheless fail to function properly, this is a matter of regret for us. Before contacting the authorized Fakir service center, check to see if you can eliminate the problem yourself.



### Warning!

Turn off the appliance and unplug it before troubleshooting after cooling period. Thus, you may prevent unintentional operation of the appliance.



### Information!

Please contact our Hotline first, if you cannot troubleshoot a problem by yourself or in case of an intentional product return.

**Hotline (Germany)**

**07042 912 0**

### Before calling, always have

the 7-digit product number with appliance/model name, e.g. **36 92 003** and the date of production, e.g. 2019-08, (you may find these information on the type label of the appliance.) or the 7-digit spare part number at hand.



### Attention!

Repairs and maintenance shall be carried out only by trained specialists (e.g. an authorized Fakir service center). Use genuine Fakir replacement parts for these purposes. Appliances that are repaired by unauthorized persons or that are not maintained properly pose a risk for the user.

Fault	Possible cause	Solution
Appliance does not work.	Plug is not inserted or the appliance is not switched on.	Insert the plug into a mains socket and switch on the appliance.
	Power outlet does not carry any power.	Test the appliance at another socket which you are sure carries current.
	Power cord is damaged.	Have the power cord replaced by an authorised Fakir service centre.
Vacuum cleaning is unsatisfactory.	Dust cup is full.	Empty dust cup.
	Filter is dirty or clogged.	Clean or change the corresponding filter.
	Nozzle, telescopic suction tube or suction hose are clogged up.	Eliminate clogging. If necessary, use a wooden stick (e.g. a broomstick) to do this.
	Suction regulator is open.	Close suction regulator.
	The attached nozzle does not fit the flooring.	Attach the correct nozzle.
	The "carpet/hard floor" switch is in the wrong position for the particular type of floor.	Set the "carpet/hard floor" switch to the correct position for the type of floor.
	Sucked-in particles have become jammed.	Remove particles. If necessary, use a long wooden stick (e.g. a broomstick).

When the appliance has reached the end of its service life, in particular when malfunctions start occurring render the appliance unserviceable by pulling the mains plug out of the socket and cutting off the power cord.



Dispose of the appliance in accordance with the applicable environmental regulations for your country. The packaging of the appliance is made of recyclable materials. Sort the packaging material and recycle accordingly.



Electrical and electronic appliances that have reached the end of their service life contain harmful substances required for their functioning and safety during their operation.

Do not dispose of electrical appliances that have reached the end of their service life with the household refuse.

These materials may be harmful to human health and environment when they are disposed of with normal waste or in case of an incorrect disposal procedure.

Electrical and electronic appliances that have reached the end of their service life usually contain precious materials.

Electrical waste shall not be disposed with household waste. Dispose of appliances that have reached the end of their service life to a suitable recycling centre.

Use recycling and utilization areas which are formed in the area where you reside for recycling of electrical and electronic equipment for this purpose. For information about recycling, please contact your local authorities or your dealer.

You can dispose used filters with your household waste.

This appliance complies with the WEEE Directive 2012/19/EU.

### **We provide a warranty for the the appliance subject to the following conditions:**

1. The purchaser's main place of residence is in the EU and the appliance was bought from a dealer located in Germany.
2. We undertake to repair the appliance free of charge, including free shipping if it becomes defective due to a material or assembly error within 24 months (within 12 months if used commercially or used for self-employed professional purposes) and if notification of the defect is given within the warranty period. A pre-condition of our warranty is that the appliance always treated properly. The warranty terms start on the date of purchase.
3. Parts that are subject to normal wear (e.g. drive belts, batteries, brushes, filters) do not fall under the terms of the warranty.
4. The warranty will lapse if the appliance is modified or repaired by persons we have not authorised. Also no to third party spare parts or accessories may be used.
5. The main focus of the warranty is on performing repairs or exchanging defective parts. Repairs on site can only be demanded for large stationary appliances. When making a warranty claim, the invoice or purchase receipt with stamp and signature from the dealer stating the date of purchase must be presented.
6. If a repair fails and the damage or defect cannot be rectified even after a second attempt, the appliance will be replaced with one of the same value. If neither repair nor replacement is possible, the customer is entitled to return the device and demand reimbursement of the purchase price. In the event that the appliance is exchanged or the purchase price reimbursed, a usage fee may be raised for the period that the appliance was in use.
7. Warranty work does not extend the warranty period or mark the start of a new warranty period. The warranty term for installed spare parts ends at the same time as the warranty period for the whole appliance.
8. The contractual and/or statutory regulations relating to the correction of faults is not affected by the provisions of the warranty.

**Valid from 1st July 2017**





**Fakir customer service:  
Technik Service Profi GmbH**

Ahltener Str. 4-8  
D-31275 Lehrte  
Germany

Tel.: +49 51 32 / 88 73 858

Fax: +49 51 32 / 58 87 23

[service@fakir.de](mailto:service@fakir.de)

**Fakir Hausgeräte GmbH**

Industriestraße 6  
D-71665 Vaihingen / Enz  
Postfach 1480  
D-71657 Vaihingen / Enz

Tel.: +49 7042 / 912-0

Fax: +49 7042 / 912-360

[www.fakir.de](http://www.fakir.de)

[info@fakir.de](mailto:info@fakir.de)

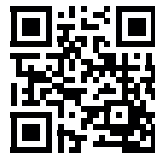

© 2019 Fakir Hausgeräte GmbH  
Änderungen vorbehalten  
Subject to revision  
36 92 994 - 9907 en