



Black Vac Power | TS 790



DE Staubsauger
EN Vacuum cleaner

DE Bedienungsanleitung
EN User Manual

Deutsch	3
English.....	24

Deutsch

Informationen zur Bedienungsanleitung	3
Haftung	3
Hinweise in der Bedienungsanleitung	3
CE-Konformitätserklärung	4
Bestimmungsgemäße Verwendung	4
Bestimmungswidrige Verwendung	4
WARNUNG! Kinder	5
WARNUNG! Verletzungsgefahr durch Einsaugen	6
WARNUNG! Brand - und Explosionsgefahr	7
WARNUNG! Kurzschluss, Zerstörung der Filter, Überhitzung	7
Achtung! Elektrischer Strom / Stromschlaggefahr	8
Im Gefahrenfall	8
Versand	9
Bei einem Defekt	9
Lieferumfang	10
Technische Daten / Bestellung von Filtern und Zubehör/Sonderzubehör	11
Auspacken	12
Montieren	12
Bodensaugdüse	13
Polsterdüse/ Fugendüse/ Möbelbürste/ Hartbodendüse/ Zubehörhalter	14
Staubsaugen	15
Arbeitspausen	16
Nach dem Saugen	16
Reinigen	17
Staubbeutel wechseln	17
Motorschutzfilter wechseln	18
HEPA-Filter wechseln	18
Hilfe bei Störungen	19
Entsorgung	21
Garantie	22

DE

Sehr geehrte Kundin, sehr geehrter Kunde,

vielen Dank, dass Sie sich für einen Fakir Bodenstaubsauger entschieden haben. Sie haben sich für ein Gerät mit hoher Energieeffizienz und dadurch geringem Energieverbrauch ohne Saugleistungsverlust entschieden. Er wurde entwickelt und hergestellt, um Ihnen über viele Jahre einen störungsfreien Betrieb zu leisten.

Diese Bedienungsanleitung soll Ihnen den sicheren und bestmöglichen Umgang mit dem Gerät ermöglichen.

Lesen Sie diese Bedienungsanleitung vor der ersten Benutzung des Gerätes sorgfältig durch. Bewahren Sie die Bedienungsanleitung dauerhaft auf. Falls Sie das Gerät an Dritte weiter geben, geben Sie auch die Bedienungsanleitung mit.

Für Schäden, die aufgrund der Nichtbeachtung der Bedienungsanleitung entstehen, übernehmen wir keine Haftung.



WARNUNG!

Kennzeichnet Hinweise, bei deren Nichtbeachtung die Gefahr der Verletzung oder des Todes besteht.



VORSICHT!

Kennzeichnet Hinweise auf Gefahren, die Beschädigungen des Gerätes zur Folge haben können.



HINWEIS!

Hebt Tipps und andere nützliche Informationen in der Bedienungsanleitung hervor.

Haftung

Wird das Gerät zweckentfremdet, unsachgemäß bedient oder nicht fachgerecht repariert und gewartet, kann keine Haftung für eventuelle Schäden übernommen werden

CE-Konformitätserklärung

Dieses Gerät erfüllt die Anforderungen des Produktsicherheitsgesetzes - ProdSG -, sowie die EU-Richtlinien 2014/30/EU "Elektromagnetische Verträglichkeit" 2014/35/EU "Niederspannungsrichtlinie" 2001/95/EG "Allgemeine Produktsicherheitsrichtlinie" 2011/65/EU "RoHS-Richtlinie" 2009/125/EG "Ökodesign-Richtlinie"

Das Gerät trägt auf dem Typenschild die CE-Kennzeichnung. Fakir behält sich Konstruktions- und Ausstattungsänderungen vor.



Bestimmungsgemäße Verwendung

Das Gerät darf nur im Haushalt eingesetzt werden.

Das Gerät ist für eine gewerbliche Nutzung nicht geeignet.

Das Gerät ist ausschließlich zur Trocken-Reinigung im Innenbereich von Gebäuden bestimmt. Es darf ausschließlich zum Trockenreinigen von Hart- und Textilböden, Teppichen, Polstermöbeln, Matratzen, Möbeln, Heizkörpern und Gardinen verwendet werden.

Vor Inbetriebnahme prüfen, ob alle Filter richtig eingesetzt sind. Das Gerät darf nicht ohne Filter benutzt werden.

Nur Original-Fakir-Filter und Fakir-Zubehörteile verwenden.

Jede weitere Verwendung gilt als nicht bestimmungsgemäß und ist untersagt.

Bestimmungswidrige Verwendung

Die hier aufgeführten Fälle nicht bestimmungsgemäßer Verwendung können zu Fehlfunktionen, Beschädigung des Gerätes oder Verletzungen führen:



WARNUNG! Kinder

Diese Geräte können von Kindern ab 8 Jahren und darüber und von Personen mit verringerten physischen, sensorischen oder mentalen Fähigkeiten oder Mangel an Erfahrung und/oder Wissen benutzt werden, wenn sie beaufsichtigt werden oder bezüglich des sicheren Gebrauchs des Gerätes unterwiesen wurden und die daraus resultierenden Gefahren verstanden haben.

- **Kinder** dürfen nicht mit dem Gerät spielen.
- Reinigung und **Benutzer-Wartung** dürfen nicht durch Kinder ohne Beaufsichtigung durchgeführt werden.
- Halten Sie Verpackungsfolien von **Kindern** fern
– Erstickungsgefahr!

DE



WARNUNG! Kinder

- **Kinder** jünger als 3 Jahre sind fernzuhalten, es sei denn, sie werden ständig überwacht.
- Dieses Gerät ist nicht dafür bestimmt, durch Personen (einschließlich **Kinder**) mit eingeschränkten physischen, sensorischen oder geistigen Fähigkeiten oder mangels Erfahrung und / oder mangels Wissen benutzt zu werden, es sei denn, sie werden durch eine für ihre Sicherheit zuständige Person beaufsichtigt oder erhalten von ihr Anweisungen, wie das Gerät zu benutzen ist.
- **Kinder** sollen beaufsichtigt werden, um sicherzustellen, dass sie nicht mit dem Gerät spielen.
- Bei Verpackungsfolien besteht Erstickungsgefahr. Sie dürfen nicht zum Spielen verwendet werden.
- **Kinder** ab 3 Jahren und jünger als 8 Jahre dürfen das
- Gerät nur ein- und ausschalten, wenn sie beaufsichtigt werden oder bezüglich des sicheren Gebrauchs des Gerätes unterwiesen wurden und die daraus resultierenden Gefahren verstanden haben, vorausgesetzt, dass das Gerät in seiner normalen Gebrauchslage platziert oder installiert ist.
- **Kindern** ab 3 Jahren und jünger als 8 Jahre dürfen nicht den Stecker in die Steckdose stecken, das Gerät nicht regulieren, das Gerät nicht reinigen und/oder nicht die **Wartung durch den Benutzer** durchführen.
- Das Gerät darf ohne Aufsicht nicht benutzt werden.



WARNUNG! Verletzungsgefahr durch Einsaugen.

- Niemals Kleidungsstücke, Haare, Augen, Finger oder andere Körperteile einsaugen.
- Dieses Gerät ist nur zur Trockenanwendung bestimmt.
- Dieses Gerät ist nur für den Gebrauch und Aufbewahrung in Innenräumen bestimmt.
- Düsen und Rohr-Enden dürfen niemals in die Nähe von
- Augen und Ohren gelangen.
- Menschen oder Tiere dürfen mit dem Gerät nicht abgesaugt
- werden. Der Hersteller haftet nicht für evt. Schäden, die durch nicht bestimmungsgemäßen Gebrauch oder falsche Bedienung verursacht werden.



WARNUNG!

Dieses Gerät ist nicht für die Aufnahme von gesundheitsgefährdendem Staub geeignet, wie z.B. Toner für Laserdrucker oder Kopierer.



WARNUNG! Brand- und Explosionsgefahr!

- Saugen Sie niemals glühende Asche oder brennende Gegenstände, wie z.B. Zigaretten oder Streichhölzer.
- Verwenden Sie das Gerät niemals in der Nähe von explosiven oder leichtentzündlichen Stoffen.
- Saugen Sie niemals Lösungsmittel, explosive Gase oder Flüssigkeiten.



WARNUNG! Kurzschlussgefahr.

Saugen Sie niemals Wasser und andere Flüssigkeiten, wie z.B. feuchte Teppich-Reinigungsmittel.



WARNUNG! Zerstörung der Filter.

Saugen Sie niemals spitze Gegenstände, wie Glassplitter, Nägel, etc. Auch abbindende Stoffe, wie Gips oder Zement können Filter unbrauchbar machen.



WARNUNG! Gefahr durch Überhitzung.

Die Öffnungen des Gerätes immer frei lassen.



WARNUNG! Schäden durch Schmutz und Regen!

Nutzen oder lagern Sie das Gerät niemals im Freien



ACHTUNG! Elektrischer Strom

- Eine falsche Spannung kann das Gerät zerstören. Betreiben Sie das Gerät nur, wenn die auf dem Typenschild angegebene Spannung mit der Spannung in Ihrem Haushalt übereinstimmt.
- Die Steckdose muss über einen 10 A-Sicherungsautomaten abgesichert sein.
- Verwenden Sie nur Verlängerungskabel, die für die Leistungsaufnahme des Gerätes ausgelegt sind.

DE



WARNUNG! Stromschlaggefahr!

- Fassen Sie den Stecker nie mit nassen Händen an.
- Ziehen Sie den Netzstecker nie am Kabel, sondern immer direkt am Stecker aus der Steckdose.
- Das Netzkabel darf nicht geknickt, eingeklemmt, über scharfe Kanten gezogen oder überfahren werden und nicht mit Hitzequellen in Berührung kommen.
- Wenn das Netzkabel dieses Gerätes beschädigt wird, muss es durch den Hersteller oder seinen Kundendienst oder eine ähnlich qualifizierte Person ersetzt werden, um Gefährdungen zu vermeiden.
- Nehmen Sie das Gerät nicht in Betrieb, wenn das Gehäuse erkennbare Schäden aufweist, der Verdacht auf einen Defekt (z.B. nach einem Sturz) besteht oder das Netzkabel defekt ist.
- Verwenden Sie keine beschädigten Verlängerungskabel



WARNUNG! Im Gefahrenfall.

Ziehen Sie im Gefahrenfall und bei Unfällen sofort den Stecker aus der Steckdose.

Versand

Versenden Sie das Gerät in der Originalverpackung oder einer ähnlich gut ausgepolsterten Verpackung, damit es keinen Schaden nimmt.



WARNUNG!

Betreiben Sie niemals ein defektes Gerät oder ein Gerät mit einem defekten Netzkabel. Es besteht die Gefahr eines elektrischen Schlags.

Bevor Sie sich an unseren Kundendienst wenden, prüfen Sie, ob Sie den Fehler selbst beseitigen können.



HINWEIS!

Wenn Sie einen Fehler nicht selbst beseitigen können oder im Falle einer geplanten Rücksendung, wenden Sie sich bitte im Voraus an unsere

Service-Hotline
07042 912 0 oder service@fakir.de

Vor dem Anruf unbedingt Artikel-Nr. und Geräte/Modell Bezeichnung bereithalten. Diese Angaben finden Sie auf dem Typenschild des Gerätes.



WARNUNG!

Reparaturen und Wartungen dürfen nur von Fachkräften (z.B. Fakir Kundendienst) durchgeführt werden. Dabei dürfen nur Original Fakir Ersatzteile eingesetzt werden. Nicht fachgerecht reparierte und gewartete Geräte stellen eine Gefahr für den Benutzer dar.

DE

Lieferumfang

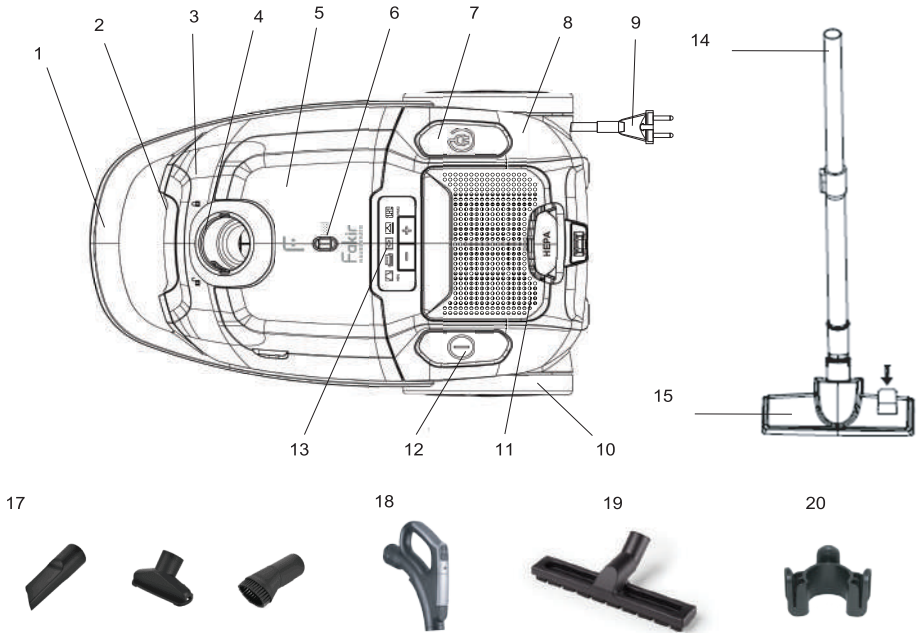

- | | |
|------------------------------|---|
| 1. Haltegriff | 11. Luftauslassgitter |
| 2. Staubraumtaste | 12. An/Aus Fußtaste |
| 3. Staubraum | 13. Tip Tronic Saugkraftregulierung |
| 4. Schlaucheinlass | 14. Teleskoprohr |
| 5. Zubehörfach | 15. Bodensaugdüse |
| 6. Staubbeutelwechselanzeige | 16. Schlauch (ohne Abbildung) |
| 7. Fußtaste Kabelaufroller | 17. Fugendüse, Möbelbürste, Polsterdüse |
| 8. Gehäuseoberteil | 18. Komforthandgriff mit Fernbedienung |
| 9. Netzkabel | 19. Hartbodendüse |
| 10. Laufrolle | 20. Zubehöralter |



Technische Daten

Modell	Fakir Black Vac Power TS 790
Artikel-Nr.	38 62 003
Netzanschluss	220-240 V ~ 50/60 Hz
Unterdruck max.	21,5 kPa
Luftdurchsatz max.	30 l/s
Maße H x B x T	46,9 x 31,5 x 25,5 cm
Aktionsradius	12 m
Gewicht ca.	3,6 kg
Staubbeutel-Füllvolumen max.	3 l
Nennleistungsaufnahme (W)	800
Schalleistungspegel (dB(A)re 1 pW)	69

Bestellung von Filtern und Zubehör /Sonderzubehör

Bezeichnung	Artikel-Nr.
Micro-Vliesfilter / Staubbeutel (Packung=5 Stck)	36 89 805
Motorschutzfilter	36 83 086
HEPA-Filter (H14)	38 42 085
Bodensaugdüse	38 62 830
Hartbodendüse	38 42 830
Teleskoprohr	38 42 840
Fugendüse	36 63 851
Möbelbürste	36 63 853
Polsterdüse	36 63 852
Turbosaugbürste	36 77 820
Mini Turbosaugbürste	36 77 920

DE

Auspacken



Packen Sie das Gerät aus und überprüfen Sie den Inhalt der Verpackung auf Vollständigkeit (siehe Lieferumfang).

Sollten Sie einen Transportschaden bemerken, wenden Sie sich umgehend an Ihren Händler.



HINWEIS!

Bewahren Sie die Verpackung zur Aufbewahrung und für spätere Transporte auf (z.B. für Umzüge, Service).



WARNUNG!

Verwenden Sie niemals ein defektes Gerät.

Montieren

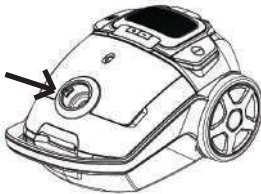

Saugschlauch

Stecken Sie den Schlauch in die Öffnung auf der Geräteoberseite. Durch eine Drehung im Uhrzeigersinn wird der Schlauch arretiert.



Teleskoprohr

Stecken Sie das Handrohr in das Teleskoprohr. Drehen Sie das Teleskoprohr soweit bis ein „klick“ Geräusch zu hören ist. Das Handrohr ist nun in das Teleskoprohr eingerastet. Zum Entfernen des Teleskoprohres, drücken Sie die Entriegelungstaste am Teleskoprohr und ziehen das Handrohr heraus.

Bodensaugdüse



Verbinden Sie die Universalbodendüse mit dem Teleskoprohr. Schieben Sie die Düse nach unten, bis ein “Klick” Geräusch zu hören ist, sie ist nun eingerastet. Zum Entfernen der Bodendüse drücken Sie die Entriegelungstaste an der Düse und ziehen Sie das Teleskoprohr heraus. Den Umschalter der Düse können Sie mit dem Fuß betätigen. Saugen von Hartböden/Hartböden mit Ritzen:

- der Borstenkranz muss ausgefahren sein. Saugen von Teppichböden:
- der Borstenkranz muss eingefahren sein. Zusätzlich können Sie die Reinigungsintensität direkt mittig an der Düse regeln.



ACHTUNG!

Schalten Sie das Gerät vor dem Düsenwechsel aus.



HINWEIS!

Stellen Sie eine mittlere bis hohe Saugleistung ein.

Einlegen/Wechseln der Batterien für den Handgriff



Öffnen Sie die Batteriefachabdeckung und legen Sie 2x AAA – Batterien in richtiger/vorgesehener Richtung in das Batteriefach ein und verschließen es wieder.



HINWEIS!

Bitte tauschen Sie die Batterie im Griff aus, wenn die Kontrollleuchte beim Drücken einer der Tasten nicht aufleuchtet.

DE

Fugendüse, Polsterdüse, Möbelbürste, Zubehörhalter, Hartbodendüse



Öffnen Sie das Zubehörfach durch Betätigen der Entriegelungstaste [A]. Hier sind **Fugendüse** und **Möbelbürste** verstaut. Die **Polsterdüse** liegt der Geräteverpackung lose bei.

Die **Fugendüse** dient zum Reinigen von schwer zugänglichen Bereichen wie Fugen, Ecken & Vertiefungen.



HINWEIS!

Stellen Sie eine geringe bis mittlere Saugleistung ein.

Mit der **Polsterdüse** können Sie Gardinen, Polstermöbel, etc. absaugen.



HINWEIS!

Stellen Sie eine mittlere Saugleistung ein.

Die **Möbelbürste** dient zum Reinigen von Möbeln und anderen textilen Oberflächen.



HINWEIS!

Stellen Sie eine geringe bis mittlere Saugleistung ein.



Alternativ können die Kleindüsen auch mit dem mitgelieferten **Zubehörhalter** am Teleskoprohr befestigt werden.



Hartbodendüse

Speziell für Hartböden wie Fliesen, Parkett oder Laminat geeignet. Weiche Bürstenhaare lassen die Düse leicht über den Boden gleiten und nehmen selbst den feinsten Schmutz rückstandsfrei auf.



HINWEIS!

Stellen Sie eine geringe bis mittlere Saugleistung ein.

Staubsaugen

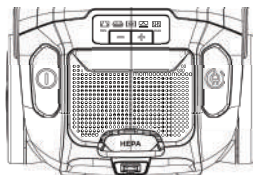

WARNUNG!

Prüfen Sie das Gerät und das Netzkabel vor jeder Benutzung. Ein beschädigtes Gerät birgt Verletzungsrisiken und darf nicht verwendet werden.

Halten Sie den Stecker fest und ziehen Sie die Netzleitung heraus.

Ziehen Sie das Kabel am Stecker in ausreichender Länge heraus. Eine gelbe Markierung am Kabel zeigt Ihnen an, dass die maximale Kabellänge fast erreicht ist. Die maximale Kabellänge ist durch eine rote Markierung am Kabel gekennzeichnet. Ziehen Sie das Kabel nie weiter aus dem Gerät als bis zur roten Markierung.

Stecken Sie den Stecker in die Steckdose.

Betätigen Sie den Ein / Aus Schalter, um den Staubsauger zu aktivieren.

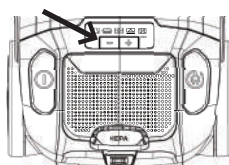

Mit der 5-stufigen Tip Tronic Saugkraftregulierung, können Sie die Saugleistung nach Belieben und gemäß Ihren Anforderungen am Gerät oder direkt am Handgriff einfach und bequem einstellen.

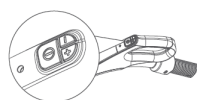

Die Steuerung am Handgriff funktioniert nur, wenn das Gerät über den Ein/Aus Schalter direkt am Gerät eingeschaltet wurde. Nach dem Einschalten können Sie bequem die Saugkraft über die „+“ für die Erhöhung der Saugleistung und „-“ für die Reduktion der Saugleistung sowie den Standby-Modus für Saugpausen über den Ein/Aus Schalter direkt am Handgriff steuern.

DE

Arbeitspausen



Verwenden Sie den Parkhalter der Bodensaugdüse, um das Saugrohr in Arbeitspausen sicher zu arretieren. Stecken Sie hierzu den Parkhalter der Bodensaugdüse entweder in die Düsenhalterung [A] an der Rückseite des Gerätes oder bei aufgestelltem Gerät an der Unterseite [B].



WARNUNG!

Führen Sie die folgenden Schritte durch, sobald Sie mit dem Saugen aufhören. Lassen Sie das Gerät nie unbeaufsichtigt stehen.

Nach dem Saugen

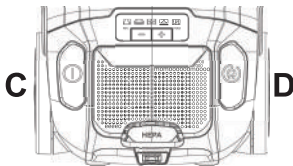

Drücken Sie die Fußtaste „Ein/Aus“ (C), um den Bodenstaubsauger auszuschalten.

Ziehen Sie den Stecker aus der Steckdose.

Drücken Sie die Fußtaste für den Kabeleinzug (D), um das Kabel einzuziehen. Führen Sie das Kabel dabei mit der Hand, bis das Kabel vollständig eingezogen ist.

Stecken Sie die Parkhalterung des Teleskoprohrs in die Parkschiene an der Geräteunterseite. So können Sie das Gerät bequem tragen bzw. sicher abstellen.

Stellen Sie den Bodenstaubsauger zur Aufbewahrung an einen für Kinder unzugänglichen Ort.



ACHTUNG!

Stellen Sie das Gerät nicht neben Wärmequellen und vermeiden Sie direkte Sonneneinstrahlung. Hitze kann den Bodenstaubsauger beschädigen.

Reinigen



WARNUNG!

Schalten Sie den Bodenstaubsauger aus und ziehen Sie den Netzstecker, bevor Sie mit der Reinigung und Wartung beginnen. So verhindern Sie, dass das Gerät versehentlich eingeschaltet wird.



ACHTUNG!

17 Verwenden Sie keine Reinigungsmittel, Scheuermittel oder Alkohol. Diese würden das Gehäuse beschädigen.

Reinigen Sie das Gerät nur trocken oder mit einem feuchten Tuch. Auch den Filterraum können Sie nach Bedarf mit einem feuchten Tuch reinigen.

Staubbeutel wechseln

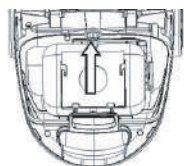
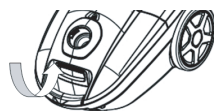
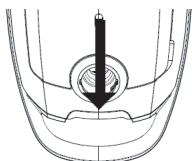

HINWEIS!

Achten Sie immer darauf, dass alle Filter eingesetzt sind, bevor Sie den Staubsauger benutzen.

- Öffnen Sie den Staubraumdeckel durch Ziehen der Entriegelungstaste.
- Klappen Sie das Gehäuseoberteil nach oben.
- Klappen Sie den Staubbeutelhalter nach oben und entnehmen Sie den Staubbeutel.



HINWEIS!

Entnehmen Sie den Staubbeutel am Hygieneverschluss (in Pfeilrichtung heraus ziehen) - die Öffnung im Beutel wird dabei automatisch verschlossen.

Schieben Sie einen neuen Staubbeutel in den Halter. Schließen Sie den Staubraumdeckel, der hörbar einrasten muss.

DE

Motorschutzfilter wechseln



ACHTUNG!

Wenn in der Packung ein größerer Motorschutzfilter beigelegt ist, schneiden Sie diesen bitte passgenau für Ihr Gerät zu. Achten Sie darauf, dass der Motorschutzfilter unbedingt die Öffnung zum Saugmotor hin vollständig abdeckt und kein Staub zum Motor gelangen kann.

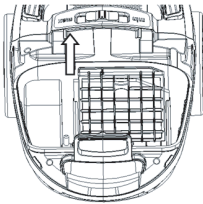

- Öffnen Sie den Staubraumdeckel und entfernen Sie den Staubfilterbeutel (siehe „Staubfilterbeutelwechseln“).
- Ziehen Sie den Motorschutzfilterhalter nach oben heraus.
- Entnehmen Sie den Motorschutzfilter und setzen Sie einen neuen Motorschutzfilter ein.
- Schieben Sie den Motorschutzfilter wieder in seine Position.
- Setzen Sie den Staubbeutel wieder ein und schließen Sie den Staubraumdeckel (siehe „Staubbeutel wechseln“).

HEPA-Filter (H14) wechseln



HINWEIS!

Wechselzyklus: nach ca. 6 Monaten.

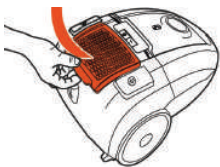

Der HEPA-Filter (H14) sitzt unter dem Abluftgitter. Entfernen Sie das Abluftgitter durch Drücken der Verriegelungstaste.

Entnehmen Sie den HEPA-Filter und ersetzen Sie diesen durch einen neuen HEPA-Filter.

Setzen Sie das Abluftgitter wieder ein und schließen Sie dieses bis zum hörbaren Einrasten.

HEPA* = HIGH EFFICIENCY PARTICULATE AIR

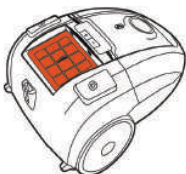

Hilfe bei Störungen

Sehr geehrte Kundin, sehr geehrter Kunde, unsere Produkte unterliegen einer strengen Qualitätskontrolle. Sollte dieses Gerät trotzdem nicht einwandfrei funktionieren, bedauern wir dies sehr. Bevor Sie sich an unseren Kundendienst wenden, prüfen Sie, ob Sie den Fehler selbst beseitigen können.



WARNUNG!

Schalten Sie das Gerät aus und ziehen Sie den Netzstecker, bevor Sie nach der Abkühlphase mit der Fehlersuche beginnen. So verhindern Sie, dass das Gerät versehentlich eingeschaltet wird.



HINWEIS!

Wenn Sie einen Fehler nicht selbst beseitigen können oder im Falle einer geplanten Rücksendung, wenden Sie sich bitte im Voraus an unsere

Service-Hotline
07042 912 0 oder service@fakir.de

Vor dem Anruf unbedingt

Geräte / Modellbezeichnung mit 7-stelliger Art.-Nr.z.B 38 62 003 und Fertigungsdatum 2020-08 (Diese Angaben finden Sie auf dem Typenschild des Gerätes.)oder die 7-stellige Ersatzteil-Nummer bereit halten.



ACHTUNG!

Reparaturen und Wartungen dürfen nur von Fachkräften (z.B. Fakir- Kundendienst) ausgeführt werden. Dabei dürfen nur Original-Fakir-Ersatzteile verwendet werden. Nicht fachgerecht reparierte und gewartete Geräte stellen eine Gefahr für den Benutzer dar.

DE

Fehler	Mögliche Ursache	Abhilfe
Gerät läuft nicht.	Stecker ist nicht eingesteckt oder Gerät ist nicht eingeschaltet.	Stecker einstecken und Gerät einschalten.
	Steckdose führt keinen Strom.	Testen Sie den Bodensaugsauger an einer anderen Steckdose, bei der Sie sicher sind, dass diese Strom führt.
	Stromkabel ist beschädigt	Lassen Sie das Kabel durch den Fakir Kundendienst ersetzen.
Gerät nimmt keinen Schmutz auf.	Staubbeutel ist überfüllt.	Staubbeutel wechseln.
	Filter ist verschmutzt.	Den entsprechenden Filter reinigen, bzw. wechseln.
	Düse, Teleskoprohr oder Saugschlauch sind verstopft.	Entfernen Sie die Verstopfung. Benutzen Sie dazu falls erforderlich einen langen Holzstab (z.B. Besenstiel).
	Eingestellte Saugleistung ist dem Bodenbelag nicht angemessen.	Passen Sie die Saugleistung an den Bodenbelag an.
	Aufgesteckte Düse ist dem Bodenbelag nicht angemessen.	Stecken Sie die korrekte Düse auf.
	Umschalter Teppich/Hartboden steht in dem Belag nicht angemessener Stellung.	Passen Sie die Stellung des Umschalters Teppich-/Hartboden an den Bodenbelag an.
Gerät läuft ungewöhnlich laut.	Eingesaugte Partikel versperren den Luftweg.	Entfernen Sie die Partikel. Benutzen Sie dazu falls erforderlich einen langen Holzstab (z.B. Besenstiel).

Entsorgung

Wenn das Gebrauchsende des Gerätes erreicht ist, insbesondere wenn Funktionsstörungen auftreten, machen Sie das ausgediente Gerät unbrauchbar, indem Sie den Netzstecker aus der Steckdose ziehen und das Stromkabel durchtrennen.



Entsorgen Sie das Gerät entsprechend der in Ihrem Land geltenden Umweltvorschriften.

Die Verpackung des Gerätes besteht aus recyclingfähigen Materialien. Geben Sie diese sortenrein in die dafür vorgesehenen Sammelbehälter, damit sie der Wiederverwertung zugeführt werden können.



Ausgediente elektrische und elektronische Geräte enthalten schädliche Stoffe, die aber vorher für Funktion und Sicherheit der Geräte notwendig gewesen sind.

Geben Sie das ausgediente Gerät auf keinen Fall in den Restmüll!

Im Restmüll oder bei falschem Umgang mit ihnen sind diese Stoffe für die menschliche Gesundheit und die Umwelt schädlich.

Ausgediente elektrische und elektronische Geräte enthalten oft noch wertvolle Materialien. Elektrische Abfälle dürfen nicht zusammen mit Haushaltsabfällen entsorgt werden. Geben Sie das ausgediente Gerät bei einer zentralen Sammelstelle ab.

Nutzen Sie die in Ihrem Wohnort eingerichtete Sammelstelle zur Rückgabe und Verwertung von elektrischen und elektronischen Altgeräten.

Wenden Sie sich für Ratschläge zum Recycling an Ihre Kommunalbehörde oder Ihren Händler.

Sie können die benutzen Filter und Filterbeutel mit Ihrem Hausmüll entsorgen.

Dieses Gerät entspricht der WEEE Directive 2012/19/EU

Transport

Das Gerät muss in der Originalverpackung oder in einer guten und weichen Verpackung transportiert werden, um Beschädigungen zu vermeiden.

DE

Garantie

Für dieses Gerät leisten wir Garantie gemäß nachstehenden Bedingungen:

1. Der Käufer / die Käuferin hat seinen / ihren **allgemeinen Wohnsitz / Firmensitz** in der EU und das Gerät ist bei einem Fachhändler mit Sitz in Deutschland gekauft worden.
2. Wir verpflichten uns, das Gerät bei für Sie kostenfreier Einsendung an uns kostenlos in Stand zu setzen, wenn es infolge Material- oder Montagefehler innerhalb von 24 Monaten (bei gewerblicher Nutzung sowie bei Verwendung zu selbständig beruflichen Zwecken innerhalb von 12 Monaten) schadhaft /mangelhaft und uns innerhalb der **Garantiefrist** gemeldet wurde. Voraussetzung für unsere Garantiepflicht ist stets eine sachgemäße Behandlung des Gerätes. Die **Garantiefristen** beginnen mit dem Kaufdatum.
3. Teile, die einer natürlichen Abnutzung unterliegen (z.B. Antriebsriemen, Akkus, Batterien, Bürsten, Filter), **fallen nicht unter die Garantie**.
4. Der **Garantieanspruch** erlischt, wenn Eingriffe oder Reparaturen von Personen vorgenommen werden, die hierzu von uns nicht autorisiert sind. Ferner dürfen weder fremde Ersatz oder Zubehörteile eingebaut werden.
5. Die **Garantieleistung** besteht vorzugsweise in der Instandsetzung bzw. im Austausch der defekten Teile. Reparaturen am Aufstellungsort können nur für stationär betriebene Großgeräte verlangt werden. Zum Nachweis der Garantieansprüche ist der **Garantieschein** und die Rechnung oder Kassenquittung des Händlers mit Kaufdatum beizufügen.
6. Sofern eine Reparatur erfolglos war und der Schaden bzw. Mangel auch nach einer Nachbesserung nicht beseitigt werden kann, wird das Gerät durch ein gleichwertiges ersetzt. Ist weder eine Reparatur noch ein Ersatz möglich, besteht das Recht auf Rückgabe des Gerätes und Erstattung des Kaufpreises. Im Falle eines Umtauschs oder Erstattung des Kaufpreises kann für die Zeit des Gebrauchs ein Nutzungsentgelt geltend gemacht werden.
7. **Garantieleistungen** bewirken keine Verlängerung der **Garantiefrist** und setzen auch keine neue **Garantiefrist** in Gang. Die **Garantiefrist** für eingebaute Ersatzteile endet mit der **Garantiefrist** für das ganze Gerät.
8. Die vertraglichen bzw. gesetzlichen Regelungen zur Mangelbeseitigung bleiben von den **Garantiebestimmungen** unberührt.

Gültig ab 1. Juli 2017

English

Information about the user manual	27
Liability.....	27
Notices in the user manual.....	27
CE-Declaration of Conformity.....	28
Intended use	28
Improper use.....	28
WARNING! Children.....	29
WARNING! Danger of injury from vacuuming.....	30
WARNING! Risk of fire and explosion.....	31
WARNING! Short circuit, Damage to the filter, Overheating.....	31
Attention! Electrical current / Risk of electrocution.....	32
In case of danger.....	32
Shipment.....	33
In case of defects.....	33
Scope of delivery.....	34
Technical details / Order of filters and accessories / optional accessory.....	35
Unpacking.....	36
Setting up the appliance.....	36
Floor nozzle	37
Upholstery nozzle / crevice nozzle / furniture brush / hard floor nozzle / accessory holder.....	38
Vacuuming	39
Breaks.....	40
After vacuuming	40
Cleaning.....	41
Replacing the dust bag	41
Replacement of the motor protection filter	42
Replacement of HEPA filter	42
Troubleshooting.....	43
Disposal	45
Warranty.....	46

EN

Thank you, for choosing a Fakir vacuum cleaner. You have chosen a vacuum cleaner that provides high energy efficiency thanks to its low energy consumption and high suction power. This vacuum cleaner is developed and manufactured to guarantee a trouble-free operation for many years.

This user manual is intended to ensure safe and proper handling and operation of the appliance. Read this user manually carefully before using the appliance for the first time. Keep the user manual in a safe place. Include this user manual when passing the appliance on to another user.



WARNING!

Indicates notices which, if ignored, can result in risk of injury or death.



ATTENTION!

Indicates notices of risks that can result in damage to the appliance.



NOTICE!

Specifies tips and other useful information in the user manual.

Liability

We will accept no liability for damages resulting from failure to comply with the user manual. We cannot assume any liability in case the appliance is used for other purposes than its intended use or handled, repaired or serviced improperly.

CE-Declaration of Conformity

This appliance fulfils the requirements of the Product Safety Law -ProdSG-, as well as the EU Directives 2014/30/EU “Electromagnetic Compatibility” 2014/35/EU “Low-Voltage Directive”, 2001/95/EG “General product safety” 2011/65/EU “RoHS Directive” 2009/125/EG “Eco-design Directive”

This appliance bears the CE-Mark on the rating plate.

Fakir reserves the right to change the design and equipment.

Intended use

The appliance may only be used in households.

It is not suitable for commercial or industrial use.

It is only intended for dry cleaning indoors. It may be used only for cleaning of hard



floors and textile coverings, carpets, upholstery furniture, mattresses, furniture, radiators and curtains.

Check if all filters have been inserted properly before using the appliance. The appliance shall not be used without filters.

Use the appliance with original Fakir filters and accessories only.

Any other use is considered unauthorized and is prohibited.

Improper use

Using the appliance against the instructions specified above may cause damage to the appliance or personal injuries.



WARNING! Children

- This appliance may be used only by children from the age of 8 years and over, persons with limited physical, sensory or mental capacities or by persons lacking in experience, if they will be supervised, or they have been properly instructed with regard to safe use of the appliance and they are aware of the possible resulting risks.
- Children should not play with this appliance.
- Cleaning and maintenance shall not be carried out by children without supervision.
- Keep plastic packaging foils away from children—danger of suffocation!



WARNING! Children

- Children younger than 3 years shall be kept away from the appliance if they are not supervised constantly
- This appliance may be used by persons (including children) with limited physical, sensory or mental capabilities, or with limited experience and/or knowledge, only under the supervision of a person responsible for their safety, or in accordance with the instructions of that person.
- Children shall be supervised to ensure that they do not play with the appliance.
- Suffocation risk due to packaging foils. This appliance shall not be used for play.
- Children older than 3 years and younger than 8 years may switch the appliance on and off only if they are under supervision or are informed of the safe use of the appliance and if they understand the hazards that may be caused by the appliance. In this respect, it is a prerequisite for the appliance to be in normal usage position or that it is installed properly.
- Children older than 3 years and younger than 8 years shall not plug the appliance to the electrical outlet, adjust the appliance, and do not perform any cleaning or maintenance operations.
- The appliance shall not be used without supervision.

EN



WARNING! Danger of injury from vacuuming.

- Never vacuum articles of clothing, hair, eyes, fingers or other parts of the body.
- This appliance is intended only for dry use.
- This appliance is intended only for use and storage indoors.
- Nozzles and tube ends shall never be brought close to the eyes or ears.
- Never use the appliance to vacuum human beings or animals. The manufacturer is not responsible for any damages caused by improper operation of the appliance.



WARNING!

This appliance is not suitable for vacuuming of hazardous materials such as toners used in laser printers or copiers.



WARNING! Risk of fire and explosion!

- Never vacuum hot ashes or burning objects, such as cigarettes or matches.
- Never use the appliance in the vicinity of explosive or flammable materials.
- Never vacuum any solvents, explosive gases or liquids.



WARNING! Risk of short circuit.

Never vacuum water and other liquids, such as damp carpet cleaning solutions.



WARNING! Damage to the filter.

Never vacuum sharp or pointed objects, such as glass splinters, nails, etc. Materials that harden when dry, such as plaster or cement, may also destroy the filter.



WARNING! Danger from overheating!

Always keep the openings on the appliance free.



WARNING! Damage to appliance due to rain and dirt may occur!

Never use or store the appliance outdoors.



ATTENTION! Electrical current

- Incorrect voltage may cause damage to the appliance. Operate the appliance only if the voltage specified on the rating plate corresponds to the voltage in your household.
- The outlet used shall be secured with a fuse switch of 10A.
- Use extension cords designed for the power input of the appliance only.



WARNING! Risk of electrocution!

- Never touch the plug with wet hands.
- When unplugging the appliance, always pull directly on the plug and never on the power cord.
- Do not kink, pinch or run over the power cord and do not expose it to heat sources.
- If the power cord of this appliance is damaged, it shall be replaced by the manufacturer or the manufacturer's customer service department or a person with similar qualifications to prevent any hazards.
- Do not put the appliance in operation if you detect any visible damage on the housing, if the power cord is defective or if you suspect a defect (e.g. after a fall).
- Do not use any damaged extension cord.



WARNING! In case of danger

In case of danger or an accident, unplug the appliance immediately.

Shipment

Pack the appliance with its original package or with similar packaging materials with proper filling to prevent damage to the appliance.



WARNING!

Never operate a defective appliance or an appliance with a defective power cord.
Risk of electric shock.

Before contacting our Hotline, check to see if you can eliminate the problem yourself.

EN



NOTICE!

Please contact our Hotline first, if you cannot trouble-shoot a problem by yourself or in case of an intention-al product return.

Service Hotline
07042 912 0 or service@fakir.de

Always keep the serial number of the product and appliance/model name at hand before calling. You may find these information on the type label of the appliance.



WARNING!

Repairs and maintenance shall be carried out only by trained specialists (e.g. an authorized Fakir service center). Use genuine Fakir replacement parts for these procedures.

Appliances that are repaired by unauthorized persons or that are not maintained properly pose a risk for the user.



Scope of delivery

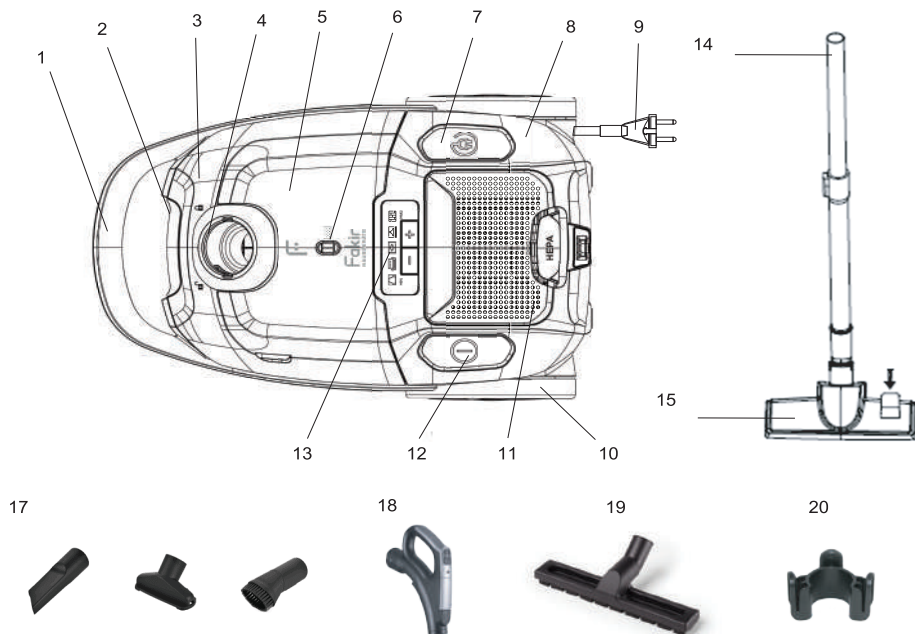

1.Handle

2.Dust compartment button

3.Dust compartment

4.Hose connector

5.Accessories compartment

6.Dust bag full indicator

7.Cord rewinding button

8.Housing upper part

9.Power cord and plug

10.Running wheel

Air outlet grid

12.On/Off button

13.Tip Tronic Power regulation

14.Telescopic tube

15.Floor nozzle

16.Suction hose (no illustration)

17.Upholstery nozzle, crevice

nozzle,furniture brush

18.Hand tube

19.Hard floor nozzle

20.Accessory holder

EN**Technical details**

Model	Fakir Black Vac Power TS 790
Product no.	38 62 003
Power connection	220-240 V ~ 50/60 Hz
Maximum vacuum pressure	21,5 kPa
Maximum air flow	30 l/s
Dimensions W x D x H	46,9 x 31,5 x 25,5 cm
Operating radius	12 m
Weight approx.	3,6 kg
Dust bag capacity max.	3 l
Rated power (W)	800
Sound power level (dB(A)re 1 pW)	69

Order of filters and accessories / optional accessory

Description	Reference-No.
Micro-nonwoven dust bags (package = 5 bags)	36 89 805
Motor protection filter	36 83 086
HEPA filter (H14)	38 62 830
Floor nozzle	38 42 820
Hard floor nozzle	38 62 830
Telescopic tube	38 42 840
Crevice nozzle	36 63 851
Furniture brush	36 63 853
Upholstery nozzle	36 63 852
Turbo brush	36 77 820
Small turbo brush	36 77 920

Unpacking



Unpack the appliance and check the contents for completeness (see "scope of delivery").

If you notice any transportation damage, please contact your dealer immediately.



NOTICE!

Keep the packaging material for storage or transfer of the appliance (e.g. changing household, service operations).



WARNING!

Never operate a defective appliance.

Setting up the appliance

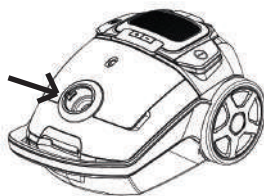

Hose

Insert the hose into the opening on the top of the appliance. A clockwise rotation locks the hose.



Telescopic tube

Insert the hand tube into the telescopic tube. Turn the tube until you hear a "click". The hand tube is now locked into the telescopic tube.

To remove the telescopic tube, press the release button on the telescopic tube and pull out the hand tube.

EN

Floor nozzle



Connect the universal floor nozzle to the telescopic tube. Slide the nozzle down until you hear a "click". It is now locked in place. To remove the floor nozzle, press the release button on the nozzle and pull out the telescopic tube. The switch on the floor nozzle can be operated by foot.

Vacuum-cleaning of hard floors/hard floors with cracks:
- the brush head is extended.

Vacuum-cleaning of carpets / textile floorings: - the brush head is retracted. In addition, you can control the cleaning intensity directly in the middle of the nozzle.



ATTENTION!

Always switch off the appliance before changing the nozzles.



NOTICE!

Floor nozzle: Set vacuum power medium to high.



Inserting/changing the batteries for the handle

Open the battery compartment cover and insert 2x AAA batteries into the battery compartment in the correct/intended direction and close it again.



NOTICE!

Please replace the battery in the handle if the indicator light does not turn on red when pressing on any of the buttons.



Crevice nozzle, upholstery nozzle, furniture brush, hard floor nozzle, accessory holder



Open the accessory compartment by pressing the release button [A]. There you find the crevice nozzle and furniture brush. The upholstery nozzle is enclosed in the package.

With the upholstery nozzle, you can vacuum curtains, upholstered furniture, etc.

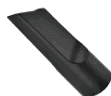

NOTICE!

Set vacuum power to medium.

The crevice nozzle is used to clean hard to access places, such as deep cracks, corners, recesses, etc..



NOTICE!

Set vacuum power low to medium.

Furniture brush is used to clean furniture and other upper surfaces.



NOTICE!

Set vacuum power low to medium.



Alternatively, the small nozzles can also be attached to the telescopic tube using the included accessory holder.



Hard floor nozzle

Hard floor nozzle specially suitable for hard floors such as tiles, parquet or laminate. The soft brushes allow the nozzle to glide easily over the floor and even pick up the finest of dirt without exception.



NOTICE!

Set vacuum power low to medium.

EN

Vacuuming

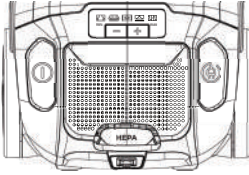

WARNING!

Always check the appliance and the power cord before each use. A faulty appliance may cause injury and shall not be used.

Hold the plug tightly and pull the mains line.

Pull out the power supply cable by tugging on the plug until the required length is reached. A yellow mark on the cable shows you that the maximum cable length has almost been reached. The maximum cable length is shown by a red mark on the cable. Never pull the cable out of the appliance beyond the red mark.

Put the plug into the socket.

Press the on/off switch to activate the vacuum cleaner

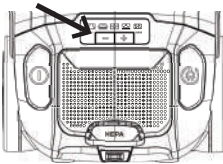

With power regulation, you can adjust the suction power according to your requirements.

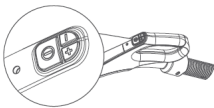

The control on the handle only works if the appliance has been switched on using the on/off switch directly on the appliance. After switching on, you can conveniently control the suction power using the "+" for increasing the suction power and "-" for reducing the suction power as well as the standby mode for suction breaks using the On/Off switch directly on the handle.



Breaks

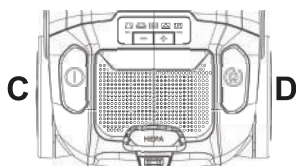

Use the parking holder on the floor to securely attach the suction tube during a work break. To do this, insert the parking holder of the floor nozzle into the nozzle holder [A] on the back of the appliance or on the bottom [B].



WARNING!

Follow the steps below as soon as you finish vacuum cleaning. Never leave the appliance unattended.

After vacuuming

Press the ON-OFF button (C) foot button to turn off the floor vacuum cleaner.

Pull the plug out of the socket.

Press the foot button “cable rewind” (D) to retract the cable. Guide the cable with your hand until the cable has been completely wound up.

Insert the parking holder on the telescopic tube into the parking stop on the underneath of the appliance.

Thus, you may carry the appliance with ease or put it down safely.

Keep the vacuum cleaner out of reach of children.



ATTENTION!

Do not place the appliance next to heat sources and avoid direct sunlight. High temperature may cause damage to the vacuum cleaner.

EN

Cleaning



WARNING!

Turn off the vacuum cleaner and unplug it before cleaning and maintenance. Thus, you may prevent unintentional operation of the appliance.



ATTENTION!

Do not use any cleaning agents, abrasives or alcohol. These may damage the external housing.

Clean the appliance only with a dry or damp piece of cloth.
You may clean the filter compartment with damp piece of cloth, too, when required.

Replacing the dust bag

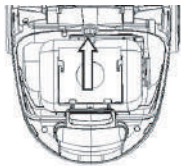
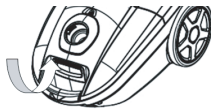
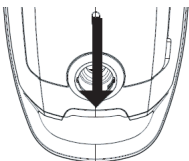

NOTICE!

Always ensure that all the filters are inserted before you use the vacuum cleaner.

Open the dust compartment lid by pulling the release button.
Lift the upper housing upwards.
Fold the dust bag holder upwards and remove the dust bag.



NOTICE!

Remove the dust bag by means of the hygiene closure part (pull out in the direction shown by the arrow) - the opening on the bag is automatically closed.

Insert the new bag in fully into the holder.
Press down the dust compartment lid again until it clicks into place.



Replacement of the motor protection filter



ATTENTION!

If a larger motor protection filter is available in the dust bag package, please cut this off so that it shall be suitable for the appliance. Ensure that the motor protection filter always cover the vacuum motor completely and that no dust can reach the motor.

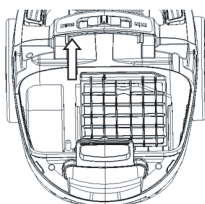

- Open the dust compartment lid and remove the dustbag (see replacing the dust bag)
- Pull out the motor protection filter holder upwards.
- Remove the motor protection filter and insert a new filter.
- Slide the motor protection filter back to its position.
- Insert the dust bag again and close the dust compartment lid (see replacing the dust bag)

Replacement of HEPA filter (H14)



NOTICE!

Replacement period: Approx. after 6 months.

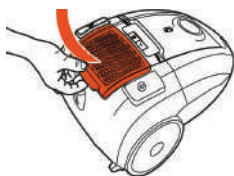

HEPA filter (H14) is located under the air outlet grid.

Remove the air outlet grid by pressing the locking button.

Remove the HEPA filter and replace it with a new one.

Insert the air outlet grid again and close it until it is audibly snapped in.

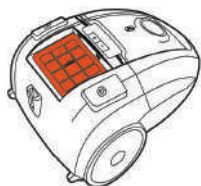

HEPA* = HIGH EFFICIENCY PARTICULATE AIR

EN

Troubleshooting

Dear Customer,

Our products are subjected to stringent quality controls. If this appliance should nevertheless fail to function properly, this is a matter of regret for us. Before contacting our Customer Services, check to see if you can eliminate the problem yourself.



WARNING!

Turn off the appliance and unplug it before troubleshooting after cooling period. Thus, you may prevent unintentional operation of the appliance.



NOTICE!

Please contact our Hotline first, if you cannot troubleshoot a problem by yourself or in case of an intentional product return.

Service Hotline (Germany)
07042 912 0 or service@fakir.de

Before calling, make sure to have the following information:

Appliance / model designation including 7-digit article number e. g. Art. no. 38 62 003 and date of manufacture e.g 2020-08 (This information can be found on the rating plate of the appliance.) or the 7-digit replacement part number.



ATTENTION!

Repairs and maintenance shall be carried out only by trained specialists (e.g. an authorized Fakir service center). Use genuine Fakir replacement parts for these purposes. Appliances that are repaired by unauthorized persons or that are not maintained properly pose a risk for the user.



Problem	Probable Cause	Remedy
Appliance does not operate	Plug is not inserted or the appliance is not switched on.	Insert the plug into a mains socket and switch on the appliance.
	There's no power in the socket.	Test the appliance at another socket which you are sure carries current.
	Power cord is damaged.	Have the power cord replaced by Fakir Customer Services.
Appliance does not vacuum dust.	Dust bag is full.	Replace the dust bag.
	Filter is dirty.	Clean or replace the corresponding filter.
	Nozzle, telescopic tube or vacuum hose are clogged.	Eliminate clogging. If necessary, use a wooden stick (e.g. a broomstick) with a proper length to do this.
	The power setting does not suit the flooring.	Set the power to the setting suggested for the flooring.
	The attached nozzle does not fit the flooring.	Attach the correct nozzle.
	The carpet/hard floor switch is in the wrong position for the particular type of floor.	Set the carpet/hard floor switch to the correct position for the type of floor.
Appliance operates unusually loud.	Sucked-in particles clogging in the air path.	Remove particles. If necessary, use a wooden stick (e.g. a broomstick) with a proper length to do this.

EN

Disposal

When the appliance has reached the end of its service life, in particular when malfunctions start occurring render the appliance unserviceable by pulling the mains plug out of the socket and cutting off the mains lead.



Dispose of the appliance in accordance with the applicable environmental regulations for your country.

The packaging of the appliance is made of recyclable materials. Sort the packaging material and recycle accordingly.



Electrical and electronic appliances that have reached the end of their service life contain harmful substances required for their functioning and safety during their operation.

Do not dispose of electrical appliances that have reached the end of their service life with the household refuse.

These materials may be harmful to human health and environment when they are disposed of with normal waste or in case of an incorrect disposal procedure.

Electrical and electronic appliances that have reached the end of their service life usually contain precious materials.

Electrical waste shall not be disposed with household waste. Dispose of appliances that have reached the end of their service life to a suitable recycling centre.

Use recycling and utilization areas which are formed in the area where you reside for recycling of electrical and electronic equipment for this purpose.

For information about recycling, please contact your local authorities or your dealer.

You can dispose used dust bags and filters with your household waste.

This appliance complies with the WEEE Directive 2012/19/EU.

Transport/packaging:

Transport the device in the original packaging or similar, well-padded packaging to avoid damage to the device. Always keep the original packaging.



Warranty

We offer a warranty under the following conditions for this appliance:

1. Your reseller's residential address / company address shall be located in the EU or the appliance shall be purchased from an authorized reseller in Germany.
2. We guarantee to ensure that you may send the appliance to us free of charge and to repair the faults which have been reported within 24 months due to material or assembly errors that occur within 24 months (12 months for industrial and professional uses). Proper use of the appliance is a pre-requisite for fulfilling the warranty obligation. The warranty period begins with the date of sale.
3. Parts included in natural wear parts (drive belt, batteries, brushes, filters) are not covered under warranty.
4. Warranty claims shall be void in case of intervention or repair by persons who are not authorized us. In addition, aftermarket spare parts or accessories shall not be installed.
5. Warranty service consists of repair or replacement of defective parts. On-site repairs may only be requested for fixed large appliances. In order to document warranty claims, it is necessary to present the invoice or voucher with the date of purchase.
6. If the repair operation fails and the fault or defect can not be remedied after service, the appliance shall be replaced with an equivalent appliance. If a repair or replacement is not possible, you are entitled the right to return the appliance and to demand a refund of the sales value of the appliance. A fee may be requested for the period of use in case of a request for an exchange or refund of the sales value.
7. Warranty services do not cause an extension of the warranty period or start of a new warranty period. The warranty period for the parts installed inside the appliance ends with the end of the total warranty period of the appliance.
8. Contractual or statutory clauses for repair of faults remain in effect regardless of warranty terms.

Applies as of July 1st, 2017



Fakir Hausgeräte GmbH

Industriestraße 6 D-71665 Vaihingen / Enz

Postfach 1480 D-71657 Vaihingen / Enz

Tel.: +49 7042 / 912-0

Fax: +49 7042 / 912-360

www.fakir.de

info@fakir.de



© 2024 Fakir Hausgeräte GmbH
Rights to make changes are reserved.
Subject to revision
36 62 994 - 0402

